

Руководство по эксплуатации

AMILO Notebook



Русский

У Вас есть...

... технические вопросы или проблемы?

Просим Вас обратиться:

- на нашу горячую линию или в систему интерактивной помощи Help Desk (см. список «Help Desk» или в Интернете на сайте "<http://ts.fujitsu.com/helpdesk>")
- к вашему дилеру
- в магазин, в котором вы приобрели устройство

Дальнейшую информацию Вы найдете в списке интерактивной системы Help Desk и в справочнике "Warranty" (Гарантия).

Справочник "Warranty" (Гарантия) можно найти на Вашем устройстве в меню *Символ "Пуск" - Manual (Справочник)* или на наших Интернет-сайтах.

Актуальную информацию о наших изделиях, советы и рекомендации, а также сведения об обновлениях программного обеспечения можно найти в Интернете на сайте "<http://ts.fujitsu.com>"

Copyright

© Fujitsu Technology Solutions 2009
2009/05

Order-No.: A26391-K90-Z200-1-5619

Published by

Fujitsu Technology Solutions GmbH
Mies-van-der-Rohe-Straße 8
80807 München, Germany

Contact

<http://ts.fujitsu.com/support>

All rights reserved, including intellectual property rights.
Technical data subject to modifications and delivery subject to availability. Any liability that the data and illustrations are complete, actual or correct is excluded. Designations may be trademarks and/or copyrights of the respective manufacturer, the use of which by third parties for their own purposes may infringe the rights of such owner. For further information see http://ts.fujitsu.com/terms_of_use.html

AMILO Notebook

Руководство по эксплуатации

Использование передовых технологий	1
Важные указания	3
Первое включение ноутбука	7
Работа с ноутбуком	11
Защитные функции	53
Подключение внешних устройств	57
Монтаж и демонтаж компонент в случае оказания сервисных услуг	66
Настройки в BIOS-Setup-Utility	75
Решение проблем и советы	78
Указания изготовителя	84
Указатель	86

Microsoft, MS, Windows и Windows Vista являются зарегистрированными товарными знаками корпорации Майкрософт.

Adobe Reader — товарный знак компании Adobe Systems Incorporated.

MultiMediaCard — зарегистрированный товарный знак компании Infineon Technologies AG.

Sony и Memory Stick являются товарными знаками компании Sony Electronics, Inc.

Все прочие товарные знаки являются товарными знаками или зарегистрированными товарными знаками, принадлежащими соответствующим владельцам, и признаны защищенными.

Copyright © Fujitsu Technology Solutions GmbH 2009

Все права защищены, в частности права на перевод, перепечатку, воспроизведение посредством копирования или аналогичным образом (также и в виде выдержки).

Нарушение данного положения влечет за собой необходимость возмещения ущерба.

Все права защищены, в частности в случае выдачи патента или регистрации промышленного образца.

Мы сохраняем за собой право на внесение изменений в условия поставок и на технические изменения.

Содержание

Использование передовых технологий	1
Дальнейшая информация	1
Руководство "AMILO Notebook"	1
Условные обозначения	2
Важные указания	3
Указания по технике безопасности	3
Энергосбережение	3
Энергосбережение в операционной системе Windows	3
Источники информации	4
С ноутбуком в дорогу	5
Перед отъездом	5
Транспортировка ноутбука	6
Чистка ноутбука	6
Первое включение ноутбука	7
Распаковка и проверка ноутбука	7
Выбор места установки	8
Подключение сетевого адаптера	9
Первое включение ноутбука (устройства с предварительно установленной операционной системой Windows)	10
Работа с ноутбуком	11
Включение ноутбука	11
Устройства с фиксатором	11
Устройства без фиксатора	12
Выключение ноутбука	13
Устройства с фиксатором	13
Устройства без фиксатора	14
Индикаторы состояния	15
On-Screen-Display (OSD)	16
Клавиатура	16
Виртуальный блок цифровых клавиш (ноутбуки без отдельного блока цифровых клавиш)	18
Отдельный цифровой блок с прикладными клавишами (в зависимости от устройства)	19
Комбинации клавиш	19
Настройки страны и клавиатуры	21
Клавиши быстрого запуска	22
Сенсорная панель и ее клавиши	23
Использование клавиш сенсорной панели	23
Мультимедийный пульт дистанционного управления (в зависимости от варианта исполнения)	24
Извлечение пульта дистанционного управления	24
Использование пульта дистанционного управления	25
Клавиши	25
Жидкокристаллический дисплей	27
Указания по обращению с жидкокристаллическим дисплеем	27
Настройка дисплея	29
Веб-камера	30
Аккумулятор	30

Зарядка аккумулятора, уход за ним и техническое обслуживание	31
Снятие и установка аккумулятора	31
Использование энергосберегающих функций	33
Гибридный графический ускоритель (в зависимости от устройства)	35
Смена графического режима	35
Карты ExpressCard (опция)	36
Установка карты ExpressCard	36
Извлечение карты ExpressCard	37
Карты памяти	38
Установка карты памяти	38
Извлечение карты памяти	39
Жесткий диск	39
Второй жесткий диск в соединении RAID (в зависимости от устройства)	39
Диск CD/DVD/Blue-ray	42
Форматы накопителей данных CD/DVD (в зависимости от варианта исполнения)	42
Обращение с носителями данных	44
Дисководы CD/DVD/Blue-ray (в зависимости от варианта исполнения)	44
Вставление или извлечение носителей данных	45
Региональные коды для видеофильмов DVD и проигрывателей DVD	47
Настройка функции AutoPlay дисковода	48
Динамики и микрофоны	48
Включение и выключение динамика	48
Настройка громкости	49
Wireless USB (в зависимости от устройства)	49
Общие особенности Wireless USB	49
Установка адаптера Wireless USB	50
Радиокомпоненты Wireless LAN/ Bluetooth (в зависимости от варианта исполнения)	51
Включение и выключение Wireless LAN и Bluetooth	51
Сети Этернет и LAN	52
Защитные функции	53
Краткий обзор защитных функций	53
Применение Kensington Lock	53
Введение защиты паролем в BIOS-Setup-Utility	54
Защита BIOS-Setup-Utility (пароль администратора и пользователя)	54
Защита паролем запуска операционной системы	56
Подключение внешних устройств	57
Подключение внешнего монитора	58
Разъем HDMI (в зависимости от варианта исполнения)	59
Настройка частоты обновления экрана на внешнем мониторе	59
Подключение USB-устройств	60
Подсоединение внешнего жесткого диска SATA (eSATA)	61
Подключение внешних аудиоустройств	62
Порт микрофона/Line In	62
Гнездо для подключения наушников / SPDIF-порт	63
Графический ускоритель AMILO (в зависимости от варианта исполнения)	64
Введение в эксплуатацию графического ускорителя AMILO GraphicBooster	65
Монтаж и демонтаж компонент в случае оказания сервисных услуг	66
Указания по монтажу и демонтажу узлов и конструктивных элементов	66
Снятие и установка аккумулятора	67
Демонтаж и монтаж модулей расширения памяти	68
Снятие заглушки модулей памяти	69

Снятие модуля памяти	69
Установка модуля памяти	70
Крепление заглушки модулей памяти	70
Демонтаж и монтаж жесткого диска	72
Устройства с общим отсеком для модулей памяти и жесткого диска	72
Устройства с отдельным отсеком для модулей памяти и жесткого диска	73
Настройки в BIOS-Setup-Utility	75
Запуск BIOS-Setup-Utility	75
Работа в BIOS-Setup-Utility	76
Завершение работы с BIOS-Setup-Utility	76
Exit Saving Changes (Завершить с сохранением изменений) - Сохранение изменений и завершение работы с BIOS-Setup-Utility	76
Exit Discarding Changes (Завершить без сохранения изменений) – Отмена изменений и завершение работы с BIOS-Setup-Utility	76
Load Setup Defaults (Загрузить стандартные параметры) – Загрузка параметров по умолчанию	76
Discard Changes (Отменить изменения) – Отменить изменения, не покидая BIOS-Setup-Utility	77
Save Changes (Сохранить изменения) - Сохранить изменения, не покидая BIOS-Setup-Utility	77
Решение проблем и советы	78
Помощь в трудной ситуации	79
Восстановление установленного программного обеспечения	79
Восстановление операционной системы, драйверов, справочников и специального программного обеспечения	79
Время суток или дата в ноутбуке не соответствуют действительным	80
При вводе определенных знаков на клавиатуре пишутся только цифры	80
Каждую секунду раздается звуковой сигнал	80
Жидкокристаллический дисплей ноутбука остается темным	80
Плохо читаются данные на жидкокристаллическом дисплее ноутбука	81
Внешний монитор остается темным	81
Данные не выводятся на внешний монитор или перемещаются по экрану	82
Ноутбук не запускается после включения	82
Ноутбук прекратил работу	83
Принтер не печатает	83
Радиосвязь с одной из сетей не работает	83
Указания изготовителя	84
Утилизация отходов и их повторное использование	84
Заявления о соответствии товара (Declarations of Conformity)	84
Технология, защищенная авторским правом	84
CE-маркировка	85
Указатель	86

Использование передовых технологий

... и эргономичный дизайн делают Ваш AMILO удобным в пользовании и надежным ноутбуком.

Ваш ноутбук поставляется в различных вариантах исполнения. Большая часть разделов данного справочника действительна для всех вариантов исполнения – на различия указывается отдельно. Некоторые рисунки могут представлять ноутбук, отличающийся от Вашего варианта исполнения, и служат только для пояснения принципа действия. Описанные в этом справочнике "опциональные" компоненты доступны только для определенных вариантов устройств, их необходимо выбирать непосредственно при покупке. На момент создания данного справочника нельзя заранее сказать, можно ли заказать для Вашего устройства описанные в этом справочнике компоненты и функции, "доступные для определенных вариантов устройств".

Если Вы купили ноутбук с операционной системой Microsoft Windows, система уже установлена на устройстве и сконфигурирована для Вас оптимальным образом. Ноутбук готов к работе, когда Вы включили его в первый раз.

В Вашем ноутбуке сосредоточены новейшие технологии, позволяющие Вам оптимально использовать Ваши знания в области компьютерной техники.

При помощи удобного в пользовании "BIOS-Setup-Utility" Вы можете управлять аппаратным обеспечением Вашего ноутбука и обеспечивать лучшую защиту Вашей системы от доступа посторонних лиц, используя свойства защиты паролем.



Информацию о портах и элементах управления Вашего ноутбука можно найти в прилагаемом руководстве пользователя "Первое включение".

Дальнейшая информация



Общую информацию о Вашем ноутбуке AMILO Вы найдете в руководстве "AMILO Notebook".

При возникновении проблем с Вашим компьютером информацию по их разрешению можно найти в главе ["Помощь в трудной ситуации", Страница 79](#).

Драйверы Windows для Вашего ноутбука AMILO можно найти на нашем Интернет-сайте. Компания Fujitsu Technology Solutions не несет ответственности при использовании других операционных систем.







Разделы настоящего руководства, посвященные программному обеспечению, относятся к продуктам компании Microsoft, входящим в комплект поставки Вашего ноутбука AMILO.

При установке других программных продуктов соблюдайте указания изготовителя.

Руководство "AMILO Notebook"

Руководство "AMILO Notebook" Вы можете найти в Интернете на сайте ["http://ts.fujitsu.com/support"](http://ts.fujitsu.com/support) или, при наличии предварительно установленной операционной системы Windows, в меню "Пуск" Windows.

Условные обозначения

	обозначение указаний, при несоблюдении которых может быть причинен вред здоровью, нарушена работоспособность устройства или безопасность данных. Устройство, поврежденное вследствие несоблюдения данных указаний, не подлежит дальнейшему гарантийному обслуживанию.
	обозначение важной информации о надлежащем использовании устройства
	обозначение действий, которые должны быть выполнены Вами.
	обозначение результата
Этим шрифтом	выделяются операции по вводу данных, которые Вы выполняете с помощью клавиатуры в диалоговом окне программы или в командной строке, например, Ваш пароль (Name123) или команда по запуску программы (start.exe)
Этим шрифтом	выделяется информация, которую программа выводит на экран, например: Процесс установки завершен.
Этим шрифтом	выделяются <ul style="list-style-type: none"> • понятия и тексты в интерфейсе программы, например: Нажмите <i>Сохранить</i>. • названия программ и имена файлов, например <i>Windows</i> или <i>setup.exe</i>.
"Этим шрифтом"	выделяются <ul style="list-style-type: none"> • перекрестные ссылки на другие разделы, например "Указания по технике безопасности" • перекрестные ссылки на внешние источники, например, веб-адреса: Дополнительную информацию см. на сайте "http://ts.fujitsu.com" • Названия компакт-дисков, DVD-дисков, а также обозначения и заглавия других материалов, например: "CD/DVD Drivers & Utilities" или справочник "Безопасность"
	обозначает клавишу на клавиатуре, например: 
Этим шрифтом	выделяются понятия и тексты, которые особо подчеркиваются, например: Не выключайте устройство

Важные указания



Настоящий раздел содержит указания по технике безопасности, которые обязательно должны соблюдаться при обращении с Вашим ноутбуком. Прочие указания предоставят Вам полезную информацию о Вашем ноутбуке.

Указания по технике безопасности



Соблюдайте указания по технике безопасности, приведенные в справочнике "Safety" (Безопасность) и следующие указания по технике безопасности.

Соблюдайте указания, содержащиеся в разделах, которые обозначены условным знаком, показанным рядом с текстом.

При подсоединении и отсоединении кабелей соблюдайте указания настоящей инструкции по эксплуатации.

Перед вводом ноутбука в эксплуатацию и перед его первым включением необходимо соблюсти указания по условиям окружения, приведенные в разделе технических данных руководства "Первое включение" и в главе ["Первое включение ноутбука", Страница 7](#).

При чистке соблюдайте указания, приведенные в разделе ["Чистка ноутбука", Страница 6](#).

Соблюдайте дополнительные указания по технике безопасности для устройств с радиокомпонентами, изложенные в справочнике "Safety" (Безопасность).

Соблюдайте указания, приведенные в главе ["Монтаж и демонтаж компонент в случае оказания сервисных услуг", Страница 66](#).

Настоящий ноутбук соответствует требованиям техники безопасности, предъявляемым к средствам информационной техники. Если Вы сомневаетесь, можете ли Вы установить ноутбук в предусмотренном для этих целей окружении, обратитесь в фирменный магазин, в котором Вы приобрели его, или на нашу горячую линию/интерактивную систему помощи "Help Desk".

Энергосбережение

Выключайте ноутбук на время, в течение которого Вы им не пользуетесь. Выключайте внешние подключенные устройства, если не пользуетесь ими. При использовании энергосберегающих функций ноутбук потребляет меньше энергии. Благодаря этому продлевается срок работы с ноутбуком до повторной зарядки аккумулятора.



Увеличивается энергетическая эффективность и уменьшается нагрузка на окружающую среду. Вы экономите деньги и бережете окружающую среду.

Энергосбережение в операционной системе Windows

- ▶ Пользуйтесь имеющимися в распоряжении энергосберегающими функциями, описанными в главе ["Использование энергосберегающих функций", Страница 33](#).

Источники информации

В настоящем справочнике вы найдете подробные указания и техническую информацию о ноутбуке. Справочники, имеющиеся только в виде PDF-файлов, вы сможете распечатать после подключения принтера к ноутбуку.

Источник информации	Вид информации	Где?
Справочник "Safety" (Безопасность), (в распечатанном виде и/или в виде PDF-файла)	Указания по технике безопасности	В комплекте поставки и/или на вашем ноутбуке
Справочник "Восстановление установленного программного обеспечения" (в распечатанном виде и/или в виде PDF-файла)	Информация по восстановлению операционной системы, драйверов, справочников и специального программного обеспечения	В комплекте поставки, на Вашем ноутбуке или на нашем Интернет-сайте "http://ts.fujitsu.com/support/"
Руководство "Первое включение" (в распечатанном виде)	Инструкция по первому включению, техническая информация	
Справочник "Warranty" (Гарантия) (файл PDF)	Общие гарантийные условия	Справочные руководства можно найти на жестком диске ноутбука через меню <i>Символ «Пуск» - Manual (Справочник)</i> или на нашем Интернет-сайте (с различными дополнениями) "http://ts.fujitsu.com/support/" .
Информационные файлы (например, *.TXT, *.DOC, *.CHM, *.HLP)	Информация по утилитам и программам	
Информационные файлы (например, *.TXT, *.DOC, *.CHM, *.HLP)	Информация по операционной системе	В программном обеспечении к этим приложениям
Информационные файлы (например, *.TXT, *.DOC, *.CHM, *.HLP) или справка Windows [F1].	Информация о Wireless LAN	В программном приложении маршрутизатора Wireless LAN Вашего Интернет-провайдера или в справке Windows [F1].

С ноутбуком в дорогу

Соблюдайте следующие указания, если Вы берете ноутбук с собой в дорогу.

Перед отъездом

- ▶ Сделайте резервную копию важных данных с жесткого диска.
- ▶ Для обеспечения безопасности данных выключите радиокомпонент. При беспроводном обмене данными возможен также прием данных посторонними лицами.



Указания по активации кодирования данных содержатся в документации на радиокомпоненты Вашего устройства.

- ▶ Если Вы желаете пользоваться ноутбуком в самолете, узнайте в авиакомпании, разрешено ли это.

Если Вы отправляетесь в зарубежную поездку

- ▶ В случае поездок за рубеж убедитесь заранее в том, что сетевой адаптер может работать от напряжения в сети места назначения. Если нет, приобретите для Вашего ноутбука соответствующий сетевой адаптер. Использование иных трансформаторов напряжения не допускается!
- ▶ Убедитесь в совместимости местного напряжения сети и спецификации линии электросети. Если они не совместимы, приобретите сетевой кабель, соответствующий условиям страны, в которую Вы едете. Не подключайте Ваш ноутбук к адаптерам для подключения электроприборов.
- ▶ Обратитесь в соответствующую организацию в той стране, в которую Вы направляетесь, с вопросом о том, разрешено ли в этой стране использование ноутбуков со встроенным радиокомпонентом (см. также ["СЕ-маркировка", Страница 85](#)).
- ▶ Если Вы пользуетесь модемом, это может привести к несовместимости с локальной телефонной системой. Это может привести к плохой производительности или полному выходу из строя модема. Возможно, что в данной стране Вам потребуются специальный телефонный адаптер (его можно получить в виде опционной принадлежности).

Транспортировка ноутбука



В гнездо для карт ExpressCard должна быть вставлена заглушка. Это позволяет предотвратить попадание внутрь ноутбука посторонних предметов через гнездо для карт.

Защищайте ноутбук от сильных сотрясений и чрезмерного нагрева (например, солнечными лучами при поездке в автомобиле).

- ▶ Извлеките все носители данных (например, CD, DVD) из дисководов.
- ▶ Выключите ноутбук.
- ▶ Отсоедините штекеры сетевого адаптера и всех прочих внешних устройств от розеток.
- ▶ Отсоедините кабель сетевого адаптера и кабели передачи данных всех внешних устройств.
- ▶ Закройте жидкокристаллический дисплей.
- ▶ Используйте для транспортировки приспособленный для этого футляр для ноутбука, обеспечивающий защиту от толчков и ударов.

Чистка ноутбука



Чистка внутреннего пространства корпуса может производиться только авторизованными специалистами.

Пользуйтесь только специальными чистящими средствами для компьютеров. Обычные бытовые чистящие средства и политуры могут повредить надписи на клавишах и ноутбуке, лакокрасочное покрытие или сам ноутбук.

Следите за тем, чтобы внутрь устройства не попадала жидкость.

Жидкокристаллический дисплей очень чувствителен к царапанию! Очищайте поверхность дисплея только очень мягкой, слегка увлажненной тканью.

- ▶ Выключите ноутбук.
- ▶ Выньте штекер сетевого адаптера из розетки.
- ▶ Снимите аккумулятор (см. главу ["Снятие и установка аккумулятора", Страница 31](#)).
- ↳ Поверхность корпуса можно очистить сухой тряпкой. При сильных загрязнениях используйте влажную салфетку, смоченную в воде с небольшим добавлением средства для мытья посуды и тщательно отжатую.
- Клавиатуру и сенсорную панель можно чистить дезинфицирующими салфетками.

Первое включение ноутбука



Соблюдайте инструкции главы ["Важные указания", Страница 3](#).

Если Ваш ноутбук оснащен операционной системой Windows, необходимые драйверы аппаратного обеспечения и входящее в комплект поставки программное обеспечение уже предварительно установлены.

Процесс первого включения в случае операционной системы Microsoft Windows в зависимости аппаратного и программного обеспечения может занять до 20 минут.

При первом включении Вашего ноутбука выполняется системная проверка. На экране дисплея могут появляться различные сообщения. Дисплей на короткое время может становиться темным или мигать.

Следуйте указаниям на дисплее.

Ни в коем случае не выключайте Ваш ноутбук во время процесса первого включения.

Перед тем, как в первый раз приступить к работе с ноутбуком, необходимо зарядить аккумулятор.

При поставке аккумулятор находится в аккумуляторном гнезде или в комплекте поставки. Если Вы желаете работать с ноутбуком в режиме питания от аккумулятора, аккумулятор должен быть заряжен.

При работе в мобильном режиме встроенный аккумулятор питает ноутбук необходимой электроэнергией. Вы можете продлить время работы с ним, если будете использовать энергосберегающие функции.

При работе с ноутбуком дома или в офисе питание ноутбука должно производиться через сетевой адаптер, а не от аккумулятора.

О том, как следует подключать внешние устройства (например, мышь, принтер) к ноутбуку, рассказывается в руководстве по эксплуатации "AMILO Notebook".

Распаковка и проверка ноутбука



В случае обнаружения повреждений, полученных при транспортировке, следует незамедлительно поставить об этом в известность магазин, в котором было приобретено изделие!

- ▶ Распакуйте все элементы.
- ▶ Проверьте ноутбук на наличие видимых повреждений, полученных при транспортировке.



Мы рекомендуем Вам не выбрасывать упаковку, в которой был поставлен товар. Сохраните упаковку на случай возможного возврата товара.

Выбор места установки



Перед установкой ноутбука следует выбрать для него подходящее место. Следуйте при этом следующим указаниям:

- Ни в коем случае не устанавливайте ноутбук и сетевой адаптер на теплочувствительную подкладку. Вследствие этого подкладка может быть повреждена.
- Никогда не устанавливайте ноутбук на мягкую поверхность (например, на ковер, на мягкую мебель или же на кровать). Это может привести к блокировке вентиляционных отверстий и повреждению ноутбука вследствие перегрева.
- Не ставьте ноутбук на длительное время непосредственно на Ваши ноги. При нормальной работе нижняя сторона ноутбука нагревается. Длительный контакт с кожей может вызвать неприятные ощущения, и даже ожоги.
- Ставьте ноутбук на прочную, ровную и нескользкую поверхность. Помните, что резиновые ножки ноутбука могут оставлять отпечатки на чувствительных поверхностях.
- Для достаточной вентиляции свободное пространство вокруг ноутбука и сетевого адаптера должно быть не менее 100 мм.
- Никогда не закрывайте вентиляционные отверстия ноутбука.
- Ноутбук следует предохранять от нежелательных воздействий окружающей среды. Защищайте ноутбук от пыли, влаги и тепла.

Подключение сетевого адаптера



Соблюдайте указания, приведенные в разделе ["Указания по технике безопасности", Страница 3](#).

Входящий в комплект поставки сетевой кабель соответствует стандартам страны, в которой Вы купили ноутбук. Проследите за тем, чтобы сетевой кабель соответствовал стандартам страны, в которой он будет использоваться.

Кабель сетевого адаптера разрешается подключать к розетке только после подсоединения ноутбука к адаптеру.

Убедитесь, что Ваша электрическая сеть может обеспечить необходимую мощность сетевого адаптера (см. информацию, напечатанную на сетевом адаптере, и технические данные сетевого адаптера в руководстве "Первое включение").

Дальнейшую информацию Вы найдете в руководстве "Первое включение" к Вашему ноутбуку.

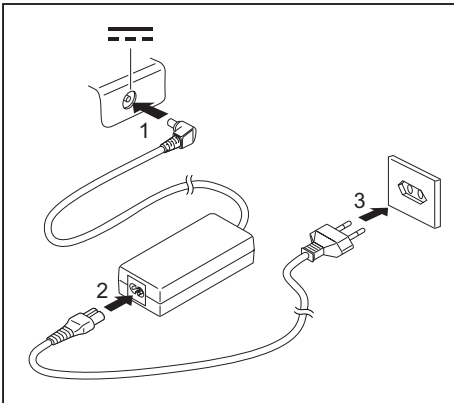

- ▶ Подключите кабель сетевого адаптера (1) к гнезду постоянного тока (DC IN) ноутбука.
- ▶ Подключите сетевой кабель (2) к адаптеру.
- ▶ Подключите сетевой кабель (3) к розетке.

Первое включение ноутбука (устройства с предварительно установленной операционной системой Windows)



Во время этого процесса ноутбук должен получать питание через сетевой адаптер.

При первом запуске ноутбука производится установка и конфигурирование программного обеспечения, поставляемого вместе с ноутбуком. Поскольку данный процесс не может быть прерван, следует запланировать для этого определенное время и подключить ноутбук через сетевой адаптер к сетевому напряжению.

Во время установки программного обеспечения перезагрузка ноутбука допускается только по требованию программы!

Вам будет предложено создать резервную копию предварительно установленной операционной системы. С помощью резервной копии Вы впоследствии можете восстановить состояние поставки Вашего ноутбука.

Информацию по восстановлению операционной системы, драйверов, справочников и специального программного обеспечения Вы найдете в справочнике по восстановлению установленного программного обеспечения.

Для того, чтобы облегчить Вам ввод в эксплуатацию Вашего ноутбука, на жестком диске предварительно установлена операционная система.

- ▶ Произведите включение ноутбука (см. главу ["Включение ноутбука", Страница 11](#)).
- ▶ При установке программного обеспечения следуйте выводимым на экран инструкциям.
- ↳ При возникновении неясностей в отношении запрашиваемых вводимых данных прочитайте руководство по операционной системе.



Если на Вашем ноутбуке установлена операционная система Windows, дополнительную информацию к системе, а также драйверы, вспомогательные программы, обновления, справочники и т.д. Вы сможете найти на Вашем ноутбуке или заказать через наш Интернет-сайт (см. главу ["Источники информации", Страница 4](#)).

Работа с ноутбуком

В данной главе описываются основы работы с Вашим ноутбуком. О том, как следует подключать внешние устройства (например, мышь, принтер) к ноутбуку, рассказывается в главе "[Подключение внешних устройств](#)", [Сторона 57](#).



Соблюдайте указания в главе "[Важные указания](#)", [Сторона 3](#).

Включение ноутбука

Устройства с фиксатором

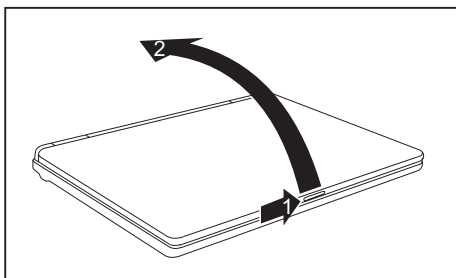

- ▶ Передвиньте рычажок фиксатора в направлении, указанном стрелкой (1) и откиньте вверх жидкокристаллический дисплей ноутбука (2).



На разных устройствах сетевой выключатель может находиться в разных местах.

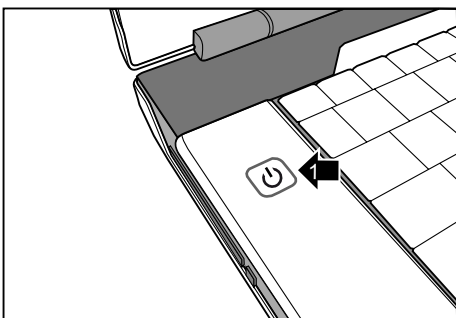

- ▶ Для включения ноутбука нажмите на кнопку сетевого выключателя (1) в течение приблизительно 1 секунды.

↳ Загорится значок режима работы ноутбука.

Устройства без фиксатора

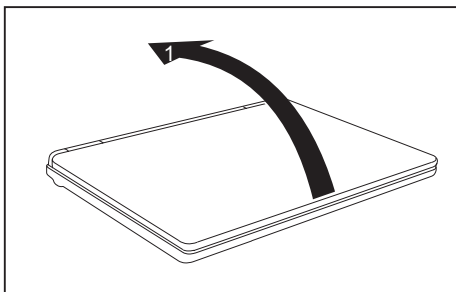

- ▶ Откройте жидкокристаллический дисплей вверх (1).



На разных устройствах сетевой выключатель может находиться в разных местах.

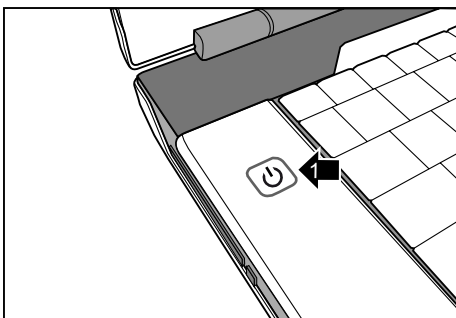

- ▶ Для включения ноутбука нажмите на кнопку сетевого выключателя (1) в течение приблизительно 1 секунды.

↳ Загорится значок режима работы ноутбука.

Выключение ноутбука



На разных устройствах сетевой выключатель может находиться в разных местах.

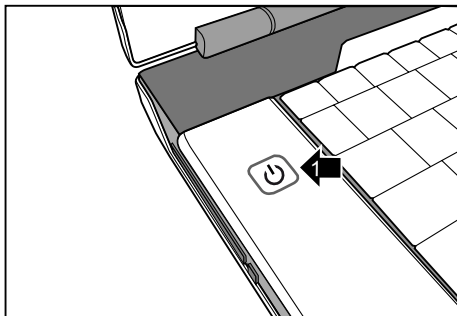

- ▶ Закончите работу операционной системы надлежащим образом (например, в Windows через меню *Пуск* посредством функции *Символ "Пуск" - Отключение - Отключение - ОК*).
- ▶ Если ноутбук не выключился автоматически, придержите кнопку сетевого выключателя (1) в нажатом положении в течение примерно пяти секунд.

Устройства с фиксатором

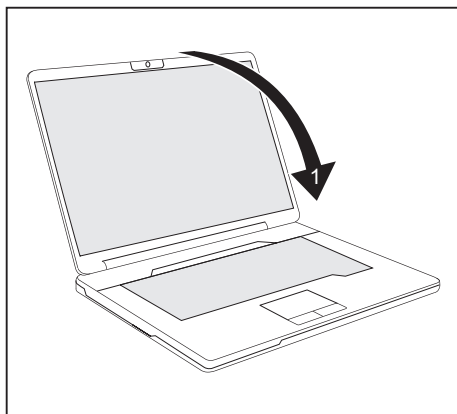

- ▶ Закройте жидкокристаллический дисплей (1) так, чтобы он зафиксировался с чувствительным щелчком.

Устройства без фиксатора

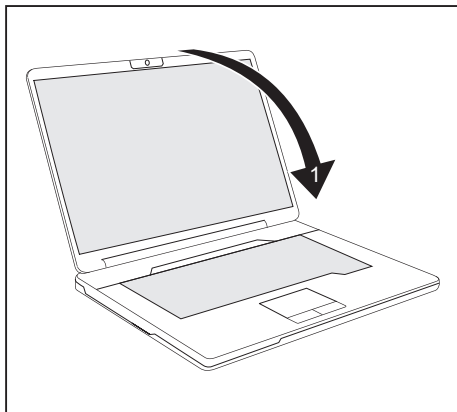

- ▶ Закройте жидкокристаллический дисплей (1).

Индикаторы состояния

Индикаторы состояния информируют о состоянии электропитания, дисководов и функций клавиатуры. При закрытом устройстве видны три индикатора: индикатор режима работы, индикатор Wireless LAN, индикатор аккумулятора



В зависимости от варианта исполнения индикаторы состояния на Вашем устройстве могут находиться в порядке, отличном от показанного.

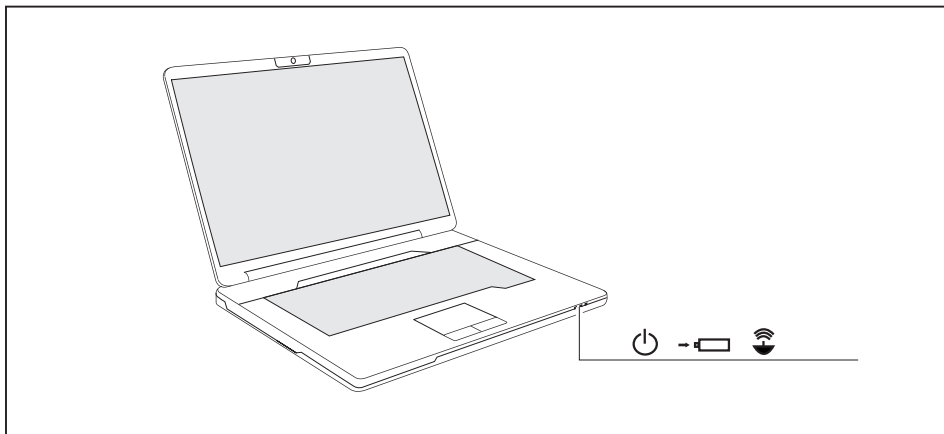

Индикатор режима работы / спящего режима



Индикатор аккумулятора



Индикатор WirelessLAN



Индикатор режима работы / спящего режима

- Индикатор горит: Ноутбук включен.
- Индикатор мигает: Ноутбук находится в режиме ожидания.
- Индикатор не горит: Ноутбук выключен.



Индикатор аккумулятора

Уровень зарядки аккумуляторов отображен на индикаторе.

- Индикатор горит синим цветом: Аккумулятор полностью заряжен, сетевой адаптер подключен.
- Индикатор мигает синим цветом: Аккумулятор заряжается.
- Индикатор мигает красным цветом: Аккумулятор почти разряжен.
- Индикатор не горит: Аккумулятор разряжен (ноутбук выключен) или ноутбук используется без сетевого адаптера и аккумулятор заряжен не полностью.



Индикатор WirelessLAN

- Индикатор горит синим цветом: Модуль Wireless LAN включен.
- Индикатор не горит: Модуль Wireless LAN выключен.

On-Screen-Display (OSD)

Ваш AMILO оснащен экранным меню On Screen Display (OSD).

Различные действия, осуществляемые посредством ввода с клавиатуры, (например, изменение громкости или яркости дисплея, или нажатие клавиши Caps-Lock) отображаются непосредственно через OSD.

Клавиатура



Клавиатура Вашего ноутбука подвержена постоянному износу, вызванному обычным использованием. Наибольшую нагрузку испытывают в первую очередь надписи на ее клавишах. По истечении срока пользования ноутбуком возможно стирание надписей на клавишах клавиатуры.

Клавиатура сконструирована таким образом, что в распоряжении имеются все функции расширенной клавиатуры. Некоторые функции расширенной клавиатуры воспроизводятся с помощью комбинаций клавиш.

Приведенное ниже описание клавиш действительно для операционной системы Windows. Дальнейшие функции клавиш описаны в справочнике к Вашей прикладной программе.

На следующем рисунке показано, каким образом производится вывод знаков в случае клавиш с несколькими знаками. Данный пример действителен в случае, если не нажата клавиша регистра (Caps Lock).



Клавиша Fn

Клавиша **Fn** активирует специальную функцию, обозначенную на клавише с несколькими знаками (см. ["Комбинации клавиш", Сторона 19](#)).

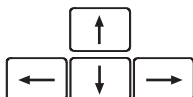

Клавиши курсора

Клавиши курсора предназначены для перемещения курсора соответственно направлению стрелки на клавише: вверх, вниз, влево или вправо.



Клавиша пуска

Клавиша пуска служит для вызова начального меню Windows.



Клавиша меню

Клавиша меню служит для вызова меню для выбранного объекта.

Виртуальный блок цифровых клавиш (ноутбуки без отдельного блока цифровых клавиш)

Для того, чтобы Вы могли использовать в определенных прикладных программах клавиши цифровой клавиатуры, имеется виртуальный блок цифровых клавиш. На клавиатуре Вы можете опознать клавиши виртуального блока цифровых клавиш по цифрам и символам в правой верхней части соответствующих клавиш. Если виртуальный блок цифровых клавиш включен, Вы можете выводить знаки, размещенные в верхней правой части клавиш.

Рисунок (пример конфигурации немецкой клавиатуры):

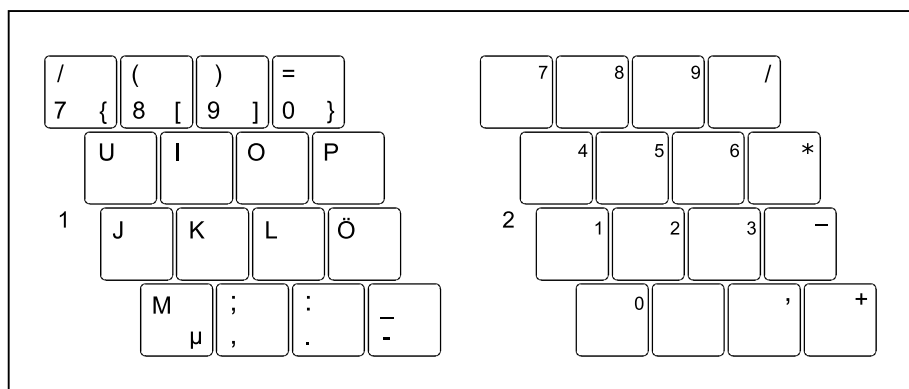

1 = Знаки, действительные в случае, если не нажата клавиша Num

2 = Знаки, действительные в случае, если нажата клавиша Num

Отдельный цифровой блок с прикладными клавишами (в зависимости от устройства)

Клавиатура Вашего ноутбука в зависимости от конфигурации имеет блок цифровых клавиш с четырьмя прикладными клавишами. Вы можете назначить функции для этих клавиш и путем нажатия на одну из них получить прямой доступ к предварительно заданному файлу на Вашем компьютере, Интернет-сайту или Вашей учетной записи электронной почты.



На ноутбуках с отдельным блоком цифровых клавиш четыре прикладных клавиши находятся непосредственно над цифровыми клавишами.

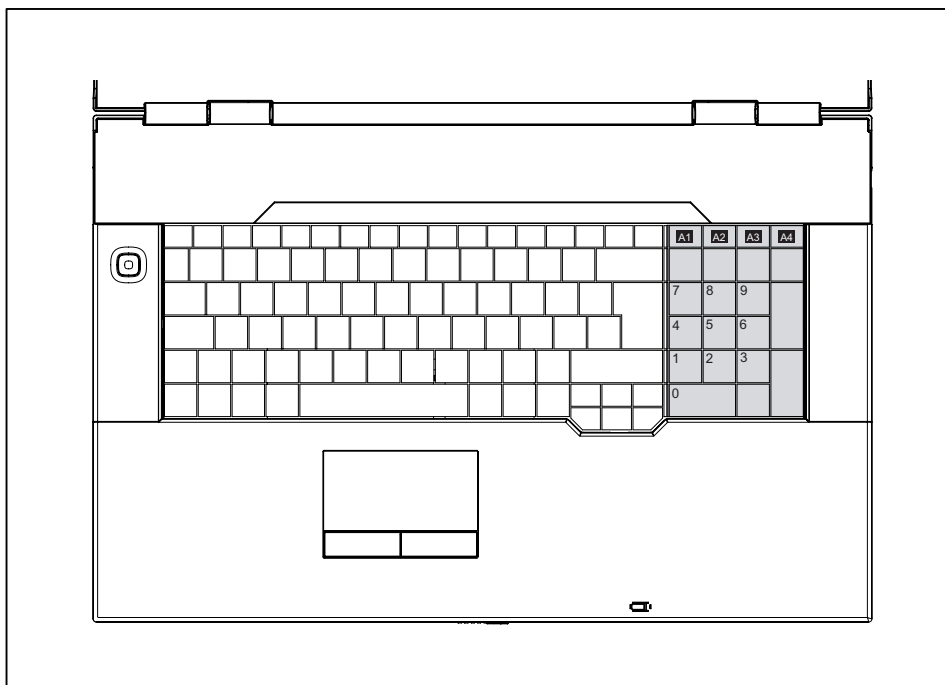

Сведения об изменении назначенных функций клавиш и о соответствующем программном обеспечении, установленном на Вашем устройстве, Вы найдете в справочнике по началу работы.

Комбинации клавиш

Приводимое ниже описание комбинаций клавиш действительно для операционных систем Windows. В случае иных операционных систем и некоторых драйверов устройств отдельные перечисленные ниже комбинации клавиш могут не действовать.

Дальнейшие комбинации клавиш описываются в справочнике по Вашей прикладной программе.

Ввод комбинаций клавиш производится следующим образом:

- ▶ Нажмите и удерживайте в нажатом положении первую клавишу.
- ▶ Одновременно с этим нажмите клавишу или клавиши, необходимые для соответствующей функции.

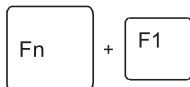

Включение и выключение WLAN/Bluetooth

При помощи данной клавиши Вы можете включать и выключать функцию WLAN/Bluetooth Вашего ноутбука.

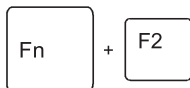

Включение и выключение ТВ-тюнера (в зависимости от варианта исполнения)

При помощи данной комбинации клавиш Вы можете выключать и включать ТВ-тюнер.

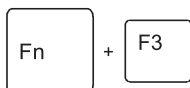

Включение и выключение динамиков

При помощи данной комбинации клавиш Вы можете включать и выключать динамики ноутбука.

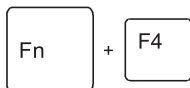

Уменьшение громкости

Данная комбинация клавиш служит для уменьшения громкости встроенных динамиков.

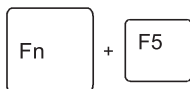

Увеличение громкости

При помощи данной комбинации клавиш можно увеличить громкость встроенных динамиков.

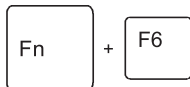

Включение/выключение сенсорной панели и ее клавиш

Данная комбинация клавиш включает или выключает сенсорную панель и ее клавиши.

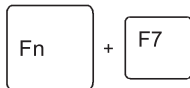

Включение/выключение камеры

При помощи данной комбинации клавиш можно включать и выключать встроенную веб-камеру ноутбука.



Уменьшение яркости изображения на экране

Данная комбинация клавиш служит для уменьшения яркости изображения на экране.

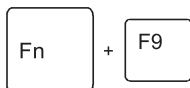

Увеличение яркости изображения

Данная комбинация клавиш служит для увеличения яркости изображения на экране.

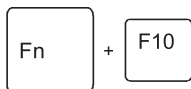

Переключение экранов

Если Вы подключили внешний монитор, при помощи этой комбинации клавиш Вы можете выбирать, на какой экран будет производиться вывод.

Вывод возможен на следующие экраны:

- только на жидкокристаллический дисплей ноутбука
- одновременно на жидкокристаллический дисплей ноутбука и на экран внешнего монитора
- только на экран внешнего монитора

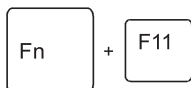

Включение/ выключение Silent Mode (тихого режима)

Переключение в Silent Mode (тихий режим)

Чтобы снизить уровень шума дисковода, уменьшается скорость вращения.



Выключение/включение режима Suspend (Приостановка работы)

При помощи данной комбинации клавиш Вы можете выключать и включать режим Suspend.

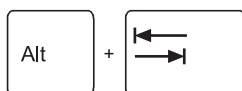

Переход между открытыми прикладными программами

При помощи данной комбинации клавиш можно переходить от одной открытой программы к другой.



Перезагрузка

Данная комбинация клавиш служит для перезагрузки ноутбука. При использовании данной комбинации клавиш следует нажать и удерживать в нажатом положении клавиши **Ctrl** и **Alt**, а затем нажать клавишу **Del**. Сначала на экране появляется диспетчер задач. Перезагрузка производится только после повторного нажатия комбинации клавиш.

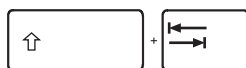

Возврат к предыдущему знаку табуляции

Данная комбинация клавиш возвращает курсор к предыдущему знаку табуляции.



Комбинации клавиш для клавиш Windows приведены в инструкции по эксплуатации вашей операционной системы.

Настройки страны и клавиатуры

Если Вы хотите изменить настройки страны и клавиатуры, необходимо выполнить следующие действия:

- ▶ Выполните настройки в меню *Символ "Пуск" - (Настройка) - Панель управления - Часы, язык и регион.*

Клавиши быстрого запуска

Ваш ноутбук оснащен клавишами быстрого запуска. Приводимое ниже описание клавиш быстрого запуска действительно для операционных систем Windows.



В зависимости от варианта исполнения на Вашем ноутбуке AMILO могут находиться различные клавиши быстрого запуска.

Всего лишь одним нажатием клавиши можно включить следующие приложения или функции.



Silent Mode (тихий режим)

При помощи данной клавиши Вы можете уменьшать скорость вращения вентилятора процессора.

При включенном тихом режиме процессор и графика работают не на полную мощность.



Internet

При помощи этой клавиши Вы можете запустить стандартный Интернет-браузер.



Hybrid VGA

При помощи этой клавиши Вы можете переключаться между внешней и внутренней графическими картами.



Извлечение оптического диска (ODD eject)

При помощи этой клавиши Вы можете извлечь находящийся в дисковом диске CD/DVD.



Выключение звука (Mute)

При помощи этой клавиши можно включать и выключать динамики Вашего ноутбука AMILO.



Мультимедиа

При помощи этой клавиши Вы можете запускать программу для воспроизведения мультимедийных файлов, установленную в Вашей системе.



Воспроизведение/Пауза (Play/Pause)

При помощи этой клавиши можно приостанавливать (Pause) и снова запускать воспроизведение в Вашем мультимедийном проигрывателе. Воспроизведение начинается с того места, на котором оно было приостановлено.



Переход к предыдущей записи (Skip reverse), переход к следующей записи (Skip forward)

При помощи этих клавиш можно переходить к предыдущей или следующей записи в Вашем мультимедийном проигрывателе.



Стоп (Stop)

При помощи этой клавиши можно остановить и снова запустить воспроизведение в Вашем мультимедийном проигрывателе.

При этом воспроизведение начинается с начала записи.



Громкость (Volume)

При помощи данных клавиш можно регулировать громкость воспроизведения звука Вашего ноутбука AMILO.

Сенсорная панель и ее клавиши



Следите за тем, чтобы на сенсорную панель не попадали грязь, жидкости или жир.

Никогда не прикасайтесь к сенсорной панели грязными пальцами.

Не кладите тяжелые предметы на сенсорную панель или на ее клавиши.

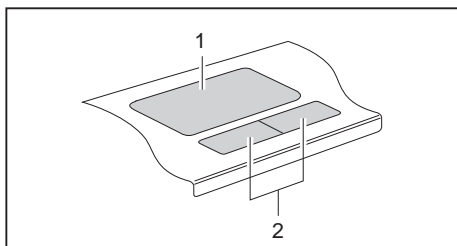

1 = Сенсорная панель

2 = Клавиши сенсорной панели

При помощи сенсорной панели Вы можете перемещать курсор по экрану.

Клавиши сенсорной панели используются для выбора и выполнения команд. Они соответствуют кнопкам обычной мыши.

Использование клавиш сенсорной панели

Перемещение курсора

- ▶ Передвигайте палец по сенсорной панели.
- ↳ Курсор перемещается.

Выбор объекта

- ▶ Установите курсор на требуемый объект.
- ▶ Коснитесь один раз сенсорной панели или однократно нажмите на левую клавишу.
- ↳ Объект выбран.

Выполнение команды

- ▶ Установите курсор на требуемом поле.
- ▶ Дважды коснитесь сенсорной панели или нажмите два раза на левую клавишу.
- ↳ Команда выполняется.

Перемещение объекта

- ▶ Выберите требуемый объект.
- ▶ Придерживая левую клавишу в нажатом положении, переместите объект пальцем по сенсорной панели на требуемое место.
- ↳ Объект перемещен.

Мультимедийный пульт дистанционного управления (в зависимости от варианта исполнения)

i

Прежде чем начать пользоваться пультом дистанционного управления, следует снять с элементов питания защитную прозрачную пленку.

Дальнейшую информацию Вы найдете в Online-справочнике к ОС *Windows* (см. главу ["Источники информации"](#), [Страница 4](#)).

Извлечение пульта дистанционного управления

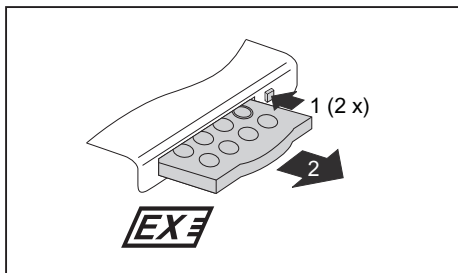

- ▶ Два раза нажмите клавишу извлечения (1), пока карта пульт дистанционного управления слегка не выдвинется из гнезда ExpressCard.
- ▶ Извлеките пульт дистанционного управления из гнезда ExpressCard (2).

Использование пульта дистанционного управления

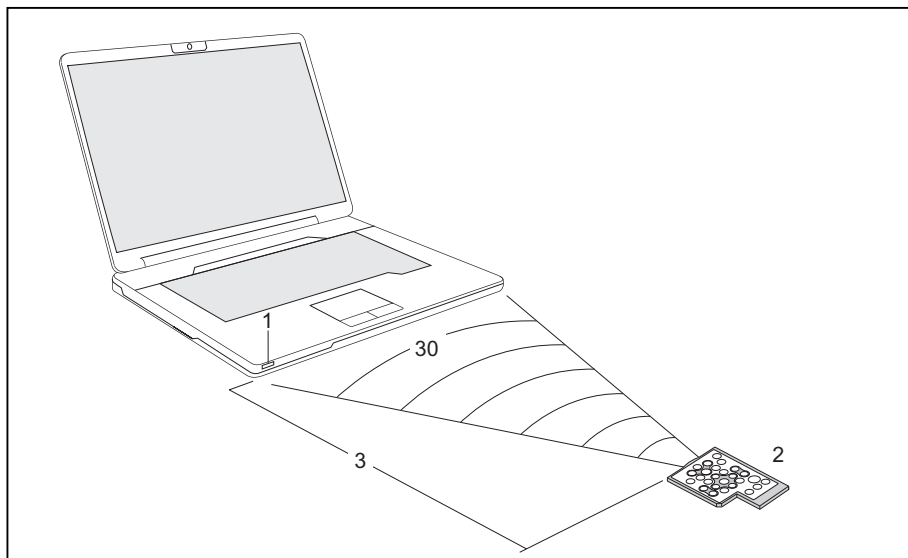

Пульт дистанционного управления (2) должен находиться в зоне действия (горизонтально в сегменте ок. 30°) CИR-интерфейса (1) Вашего ноутбука. Используйте пульт дистанционного управления в диапазоне приема (3) CИR-интерфейса. Дальность действия (3) может снижаться в зависимости от угла действия CИR-интерфейса.

Клавиши

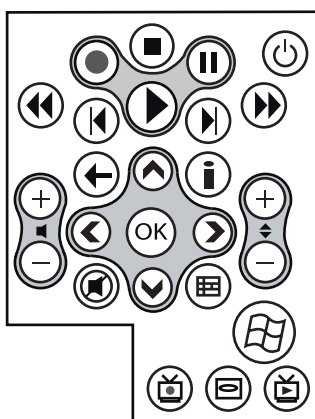

Навигационный джойстик

При помощи навигационного джойстика Вы можете прокручивать содержимое меню (вверх, вниз, влево и вправо).

- ▶ При помощи клавиши "OK" Вы инициируете выбранные строки меню.

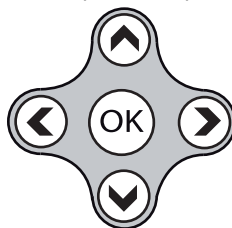



Включатель/выключатель режима энергосбережения (S3)

Данная клавиша служит для переключения ноутбука в режим энергосбережения (S3) и выхода из этого режима (S3).



Останов

При помощи этой клавиши Вы заканчиваете текущее воспроизведение.



Перемотка назад

При помощи этой клавиши Вы перематываете при воспроизведении назад.



Воспроизвести

При помощи этой клавиши Вы инициируете воспроизведение.



Перемотка вперед

При помощи этой клавиши Вы перематываете при воспроизведении вперед.



Назад

Данная клавиша служит для перехода к предыдущему меню.



Переключить канал

При помощи этой клавиши Вы переключаете телевизионные каналы.



Воспроизведение записи

Данная клавиша служит для воспроизведения телевизионных программ, сохраненных на жестком диске устройства.



Рес (запись)

При помощи данной клавиши можно записать текущую телевизионную программу на жесткий диск устройства.



Пауза

При помощи этой клавиши Вы приостанавливаете текущее воспроизведение.



Переход назад

При помощи этой клавиши Вы инициируете воспроизведение предыдущего аудиосегмента, изображения или же предыдущей сцены фильма.



Переход вперед

При помощи этой клавиши Вы инициируете воспроизведение следующего аудиосегмента, изображения или же следующей сцены фильма.



Информация

При помощи этой клавиши Вы получаете дополнительную информацию о мультимедийных приложениях.



Клавиша для включения/выключения звука

При помощи этой клавиши Вы отключаете и включаете воспроизведение звука.



Увеличить/уменьшить громкость

При помощи этой клавиши Вы можете увеличивать или уменьшать громкость.



Пуск (Start)

При помощи этой клавиши вызывается меню "Пуск" в Windows Vista.



Live-TV (Эфирное ТВ)

При помощи этой клавиши Вы переходите с режима воспроизведения записанной телевизионной программы на трансляцию телевизионной программы на выбранном канале.

Данная клавиша может использоваться только при подключенном и настроенном ТВ-тюнере.



Программа ТВ, обзор

С помощью данной кнопки вызывается обзор программы ТВ.

Обзор программы ТВ в настоящее время поддерживается во всех странах не всеми не всеми телестанциями.

Данная клавиша может использоваться только при подключенном и настроенном ТВ-тюнере.



Меню DVD-дисков

При помощи этой клавиши Вы запускаете главное меню находящегося в дисковом DVD-диске.

Жидкокристаллический дисплей

Указания по обращению с жидкокристаллическим дисплеем

В ноутбуках компании Fujitsu Technology Solutions GmbH используются высококачественные дисплеи на тонкопленочных транзисторах. Технология изготовления дисплеев на тонкопленочных транзисторах предусматривает фиксированное разрешение. Оптимальное и четкое изображение может быть получено только при разрешении, соответствующем разрешению дисплея на тонкопленочных транзисторах. Установка разрешения дисплея, не соответствующего спецификации, может привести к нечеткости изображения.

Под разрешением дисплея понимается количество горизонтальных и вертикальных пикселей ("Picture Element" = элемент изображения), из которых складывается изображение на дисплее. Так, например, "WUXGA" соответствует 1920 x 1200 пикселей. Каждый пиксель состоит из трех так называемых субпикселей (точек изображения) красного, зеленого и синего цветов. Таким образом, дисплей WUXGA состоит в общей сложности из $1920 \times 1200 \times 3 = 6\,912\,000$ субпикселей.

Разрешения экрана	Количество пикселей
CGA	320 x 200
QVGA	320 x 240
VGA	640 x 480
NTSC	720 x 480
PAL	768 x 576
SVGA	800 x 600
WVGA	854 x 480
SWVGA LCD (например, AMILO Mini)	1024 x 600
XGA	1024 x 768
HD 720	1280 x 720
WXGA	1280 x 768
SXGA	1280 x 1024
HD	1366 x 768
SXGA+	1400 x 1050
WXGA+	1440 x 900
WSXGA (Wide SXGA)	<ul style="list-style-type: none"> • 1600 x 900 (Дисплей 16:9) • 1600 x 1024 (Дисплей 16:10)
UXGA	1600 x 1200
HD+	1680 x 945
WSXGA+ (Wide SXGA plus)	1680 x 1050
Full HD 1080	1920 x 1080
WUXGA	1920 x 1200
QXGA	2048 x 1536
WQXGA	2560 x 1600
QSXGA	2560 x 2048

Экранное разрешение жидкокристаллического дисплея настроено при поставке на оптимальные параметры.

Светлые или темные точки изображения

Сегодняшний уровень развития производственной техники не может гарантировать абсолютное качество изображения на дисплее. Возможно наличие отдельных, незначительных по количеству, постоянно светлых или темных точек изображения. Максимально допустимое количество таких дефектных точек изображения устанавливается строгим международным стандартом ISO 13406-2 (класс II).

Пример:

Жидкокристаллический дисплей 15" с разрешением 1280 x 800 имеет 1280 x 800 = 1 024 000 пикселей. Каждый пиксель состоит из трех субпикселей (красный, зеленый и синий), что составляет около 3 миллиона субпикселей. Согласно ISO 13406-2 (класс II) дефектными могут быть максимум 4 пикселя и дополнительно 5 субпикселей, т.е. в общей сложности 17 дефектных субпикселей. Эта доля составляет примерно 0,0005 % от общего количества субпикселей!

Фоновая подсветка

Дисплеи на тонкослойных транзисторах работают с фоновой подсветкой. Мощность фоновой подсветки может снизиться по истечении срока пользования ноутбука. Однако Вы можете индивидуально настроить яркость Вашего дисплея.

Настройка дисплея

Настройка разрешения

Экранное разрешение жидкокристаллического дисплея настроено при поставке на оптимальные параметры.

Изменение размера шрифта

Вы можете выбирать между более крупным и более мелким шрифтом.

- ▶ Щелкните правой клавишей мыши на рабочем столе. Выполните настройку в меню *Персонализация - Изменение размера шрифтов (DPI)* (в левом меню выбора) - *Продолжить*.

или

- ▶ Выполните настройку в меню *Символ "Пуск" - (Настройка) - Панель управления - Оформление и персонализация - Персонализация - Изменение размера шрифтов (DPI)* (в левом меню выбора) - *Продолжить*.

Синхронизация вывода на жидкокристаллический дисплей и внешний монитор

Ваш ноутбук позволяет производить одновременный вывод на жидкокристаллический дисплей и внешний монитор. При помощи комбинации клавиш **Fn** + **F10** Вы можете производить выбор включения только жидкокристаллического дисплея, только внешнего монитора или жидкокристаллического дисплея и внешнего монитора. Последняя из названных настроек полезна в случае, если требуются большое разрешение и высокая частота повторения импульсов на внешнем мониторе.

Веб-камера

Ваш ноутбук оснащен веб-камерой. С ее помощью можно сохранять изображения, записывать видеоклипы или общаться в видеочате (в зависимости от используемого программного обеспечения).

- Качество изображения зависит от условий освещения и используемого программного обеспечения.
- Веб-камеру можно включать и выключать с помощью комбинации клавиш **[Fn]** + **[F7]**.
- Вы можете использовать веб-камеру одновременно только с одним приложением (например, с программой Интернет-телефонии или с программой видеоконференций, поддерживающей веб-камеру).
- При использовании веб-камеры подставка под ноутбуком не должна шататься.
- Веб-камера автоматически настраивается под текущую освещенность. Поэтому при настройке освещенности жидкокристаллический дисплей может мигать.



Дальнейшую информацию по использованию веб-камеры и дальнейших настройках Вы найдете в разделе помощи программы, использующей веб-камеру.

Состояние веб-камеры можно определить по расположенному на ней светодиодному индикатору.

- Светодиодный индикатор горит синим цветом: веб-камера включена.
- Индикатор горит красным цветом: веб-камера задействована соответствующим программным обеспечением (показывает изображение или принимает последовательность изображений).

Аккумулятор

При работе в мобильном режиме встроенный аккумулятор питает ноутбук необходимой электроэнергией. Надлежащий уход за аккумулятором продлевает срок службы аккумулятора. Средний срок службы аккумулятора составляет примерно 500 циклов зарядки и разрядки.

Использование энергосберегающих функций позволяет продлить время работы с аккумулятором.



Можно продлить время работы ноутбука от аккумулятора. Когда ноутбук работает от аккумулятора, рекомендуется выключать графический интерфейс пользователя *Windows Vista Aero*.

- ▶ Выберите значок *Пуск – (Настройка) – Панель управления – Оформление и персонализация – Оформление и темы – Открыть настройки классического оформления для установки дополнительных параметров*, а затем – *Windows Vista Basis (Оформление Windows Vista), Windows standard (Стандартное оформление Windows) – или – Windows classic (Классическое оформление Windows)*, чтобы выключить *Windows Vista Aero*.

Зарядка аккумулятора, уход за ним и техническое обслуживание

Зарядка аккумулятора ноутбука может производиться только при окружающей температуре от 5 °C до макс. 35 °C.

Аккумулятор может заряжаться посредством подключения ноутбука к сетевому адаптеру (см. "[Подключение сетевого адаптера](#)", Сторона 9).

Срок службы аккумулятора увеличится, если Вы полностью разрядите его перед перезарядкой. Для этого следует оставить ноутбук включенным в режиме питания от аккумулятора. При достижении низкого уровня зарядки аккумулятора раздается предупредительный звуковой сигнал. Если Вы не подключили сетевой адаптер в течение пяти минут после звукового сигнала, Ваш ноутбук автоматически выключается.

Контроль уровня зарядки

К инструментам контроля емкости аккумулятора в Windows относится "Измеритель уровня зарядки аккумулятора", находящийся на панели задач. При установке курсора на символ аккумулятора отображается уровень его зарядки.

Хранение аккумулятора

Хранение аккумулятора должно производиться при температуре от 0 °C до +30 °C в сухом окружении. Чем ниже температура хранения, тем меньше саморазрядка аккумулятора.

Если Вы храните аккумуляторы в течение продолжительного периода времени (дольше двух месяцев), то уровень зарядки должен составлять около 30 %. Во избежание глубокого разряда аккумулятора регулярно проверяйте уровень его зарядки.

В целях обеспечения оптимальной зарядной емкости аккумулятора следует полностью разрядить его и затем зарядить повторно.



Если Вы длительное время не пользуетесь аккумуляторами, следует извлечь аккумуляторы из ноутбука. Не храните аккумуляторы в устройстве!

Снятие и установка аккумулятора



Пользуйтесь только аккумуляторами, разрешенными компанией Fujitsu Technology Solutions для Вашего ноутбука.

При установке или снятии аккумулятора не допускается применение силы.

Следите за тем, чтобы никакие инородные тела не попадали в гнезда для подключения аккумуляторов.

- ▶ Выключите ноутбук и выньте вилку сетевого шнура из розетки.
- ▶ Закройте жидкокристаллический дисплей так, чтобы он зафиксировался с ощутимым щелчком.
- ▶ Отсоедините все кабели, подключенные к ноутбуку.
- ▶ Переверните ноутбук и положите его на устойчивую, ровную и чистую поверхность. При необходимости положите на эту поверхность подкладку, предохраняющую от скольжения, для того, чтобы избежать возникновения царапин на ноутбуке.

Положения защелок аккумулятора:

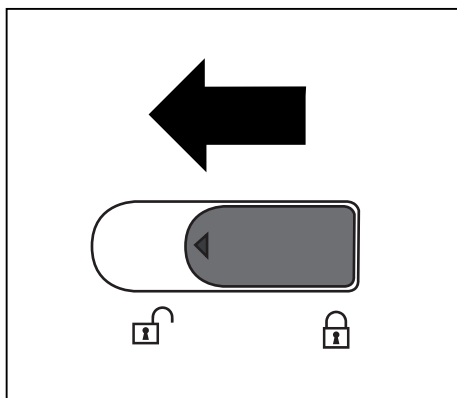

Аккумулятор разблокирован.

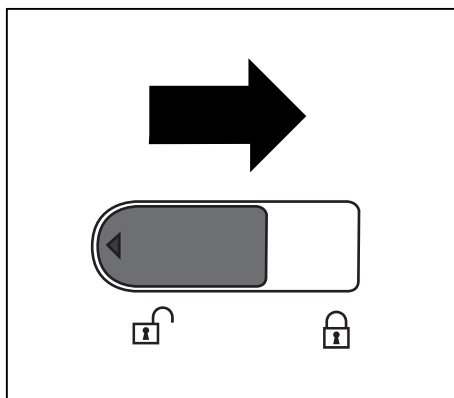

Аккумулятор заблокирован.

Снятие аккумулятора



Фактическое положение отсека для аккумулятора и защелок аккумулятора может отличаться от показанного на рисунках.

Устройство с откидываемым аккумулятором:

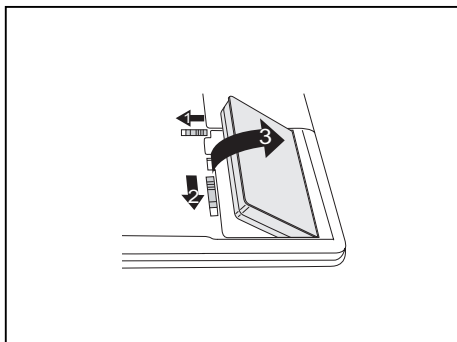

Устройство с извлекаемым аккумулятором:

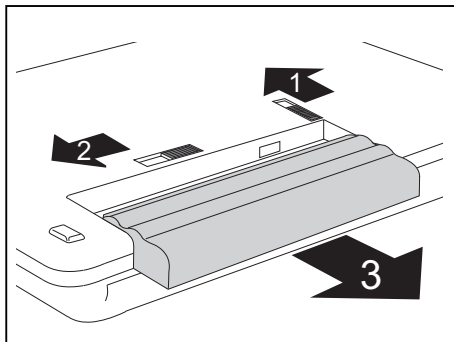

- ▶ Сдвиньте защелку аккумулятора (1) в направлении, указанном стрелкой.
- ▶ Сдвиньте защелку аккумулятора (2) в направлении, указанном стрелкой, и придержите ее.
- ▶ Извлеките аккумулятор из гнезда аккумулятора (3).

Установка аккумулятора



Фактическое положение отсека для аккумулятора и защелок аккумулятора может отличаться от показанного на рисунках.

Устройство с откидываемым аккумулятором:

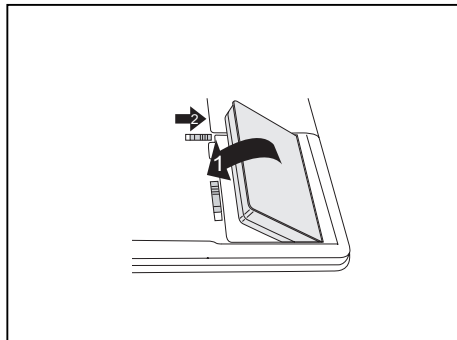

Устройство с извлекаемым аккумулятором:

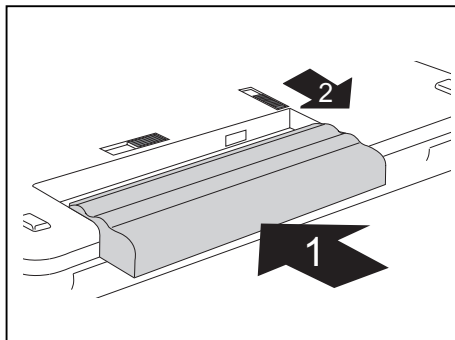

- ▶ Вставьте аккумулятор в гнездо (1).
- ▶ Осторожно прижмите аккумулятор в гнезде до его ощутимой фиксации.
- ▶ Сдвиньте защелку аккумулятора (2) в направлении, указанном стрелкой.

Использование энергосберегающих функций

При использовании имеющихся в распоряжении энергосберегающих функций ноутбук потребляет меньше энергии. Это позволяет дольше работать в режиме питания от аккумулятора до момента его перезарядки.



Увеличивается энергетическая эффективность и уменьшается нагрузка на окружающую среду. Если Вы оптимально используете параметры питания, Вы можете добиться значительной экономии и одновременно с этим оберегаете окружающую среду.

При закрытии жидкокристаллического дисплея, в зависимости от настройки Windows, ноутбук автоматически переключается в режим энергосбережения.

В случае Windows Vista по умолчанию активирован режим *Энергосбережение*.

Мы рекомендуем Вам следующие настройки:

Функция	Работа от сети	Работа от аккумулятора
Выключение монитора	Через 10 минут	Через 5 минут
Отключение жестких дисков	Через 15 минут	Через 10 минут
Энергосбережение (S3)	Через 20 минут	Через 15 минут
Спящий режим (S4)	Через 1 час	Через 30 минут

- ▶ Настройте функции энергосбережения в меню *Символ "Пуск" - (Настройка) - Панель управления - Мобильные ПК - Электропитание*.
- ▶ Настройте экранную заставку в меню *Символ "Пуск" - (Настройка) - Панель управления - Оформление и персонализация - Персонализация - Экранная заставка*.

или

- ▶ Щелкните правой клавишей мыши на рабочем столе. В меню *Персонализация - Экранная заставка* настройте экранную заставку.



Если на момент выбора Вам потребуется дополнительная информация, при помощи клавиши **F1** Вы можете отобразить Помощь Microsoft для большинства настроек.

Если Ваш ноутбук находится в режиме энергосбережения, необходимо обязательно соблюдать следующее:



Открытые файлы во время режима энергосбережения сохраняются в оперативной памяти или в файле подкачки на жестком диске.

Ни в коем случае не выключайте ноутбук, если он находится в режиме энергосбережения. Если встроенный аккумулятор почти разряжен, Вам необходимо закрыть открытые файлы и не переходить в режим энергосбережения.

Если Вы долго не пользуетесь ноутбуком:

- ▶ При необходимости выйдите из режима энергосбережения посредством движения мыши, нажатия клавиши или включения ноутбука.
- ▶ Завершите работу всех открытых программ и затем полностью выключите ноутбук.

Гибридный графический ускоритель (в зависимости от устройства)

Если Ваш ноутбук оснащен гибридным графическим ускорителем, Вы можете переключаться между режимом экономии заряда аккумулятора и режимом высокой производительности посредством клавиши быстрого запуска.

 i

При работе с приложениями, не требующими высокой производительности графической подсистемы, например, при воспроизведении видеофайлов, работе с электронной почтой и Интернетом, используйте графический блок, встроенный в чипсет. Это снижает тепловыделение, уровень шума и энергопотребление. Увеличивается продолжительность работы от аккумулятора (режим экономии заряда аккумулятора).

Если необходима высокая производительность, например, для игр, можно переключиться на внешний графический блок (режим высокой производительности).

Смена графического режима

Ваш ноутбук при производстве предварительно настроен на внешний графический режим (режим высокой производительности).

С устройством, подключенным к разъему HDMI Вашего ноутбука (разрешение FullHD, в зависимости от устройства), можно работать только в режиме высокой производительности через внешний графический блок.

 i

Если активны программы, влияющие на вывод графики (например, игры или телевизионные программы), нельзя переключиться между режимами. Перед переключением завершите работу соответствующих программ.

Процесс переключения между режимами может длиться несколько секунд.

- ▶ Нажмите клавишу быстрого запуска **Hybrid VGA** на мультимедийной

панели Вашего ноутбука:



- ↳ Вывод графики переключается в режим экономии заряда аккумулятора.
- ▶ Еще раз нажмите клавишу быстрого запуска **Hybrid VGA**.
- ↳ Вывод графики переключается в режим высокой производительности.

Карты ExpressCard (опция)

Гнездо для карт ExpressCard делает возможным использование карты ExpressCard/34 или ExpressCard/54.



Прочтите документацию для карты ExpressCard и следуйте указаниям изготовителя.

Не применяйте силу, вставляя или извлекая карту ExpressCard.

Следите за тем, чтобы в гнездо для установки карты ExpressCard не попадали инородные тела.

Установка карты ExpressCard



Храните заглушку гнезда для карты ExpressCard в надежном месте. После извлечения карты ExpressCard на ее место следует снова вставить заглушку. Тем самым Вы защитите гнездо для карты ExpressCard от попадания туда инородных тел.

- ▶ Если клавиша извлечения зафиксирована, вначале требуется расфиксировать ее в корпусе ноутбука. Для этого нажмите на клавишу извлечения карты таким образом, чтобы она выскочила наружу.

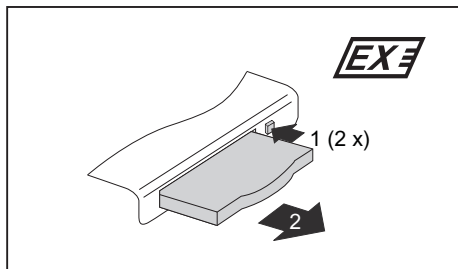

- ▶ Два раза нажмите клавишу извлечения (1), пока заглушка гнезда слегка не выдвинется из ноутбука.
- ▶ Извлеките заглушку гнезда для карты ExpressCard из гнезда (2).

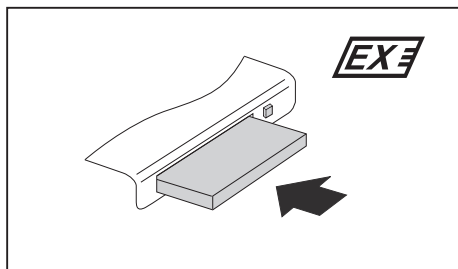

- ▶ Вставьте карту ExpressCard контактными выводами вперед в направляющую гнезда.
- ▶ Осторожно вставьте карту ExpressCard в гнездо до упора или до осязаемой фиксации. Не применяйте силу. В зависимости от типа карта ExpressCard может слегка выступать из гнезда.



Сведения об установке необходимых драйверов содержатся в документации на карту ExpressCard.

Извлечение карты ExpressCard



Чтобы избежать потери данных, всегда извлекайте карту надлежащим образом, как описано ниже.

С помощью соответствующего значка на панели задач можно отключить карту ExpressCard. Для этого выполните следующие действия.

- ▶ Щелкните левой клавишей мыши по символу.
 - ▶ Выберите карту ExpressCard, работу которой Вы желаете завершить и которую Вы желаете удалить.
 - ▶ Нажмите клавишу ввода.
- ↳ Поле диалога покажет Вам, что Вы без каких-либо проблем можете удалить карту ExpressCard.

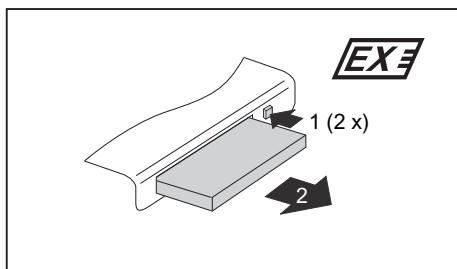

- ▶ Два раза нажмите клавишу извлечения (1), пока карта ExpressCard слегка не выдвинется из ноутбука.
- ▶ Извлеките карту ExpressCard из гнезда (2).

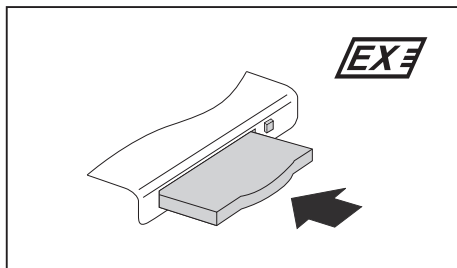

- ▶ Вставьте заглушку гнезда карты ExpressCard в направляющую гнезда.
- ▶ Осторожно вставьте заглушку гнезда карты ExpressCard в гнездо до упора. Не применяйте силу.

Карты памяти

Ваш ноутбук оснащен встроенным устройством для считывания карт памяти. Оно поддерживает следующие форматы:

Без адаптера:

- Secure Digital (SD™ Card)
- SDHC
- MultiMediaCard (MMC)
- Memory Stick / Memory Stick Pro (Sony®)
- Карта xD-Picture™

С адаптером:

- RS-MMC
- MMC-Micro
- miniSD
- MicroSD
- MS-Duo
- MS-PRO Duo
- MS-PRO HG
- MS-PRO HG Duo
- M2



При обращении с картами памяти необходимо соблюдать указания их изготовителя.

Установка карты памяти

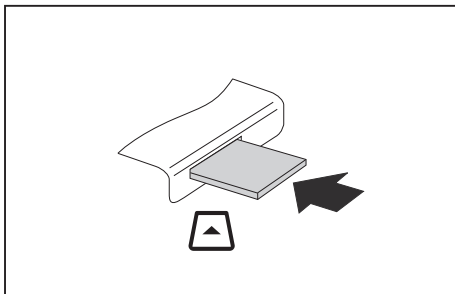

- ▶ Осторожно вставьте карту памяти в гнездо. Текстовое поле должно "смотреть" наверх. Не применяйте силу, иначе могут быть повреждены чувствительные контактные поверхности.
- ↳ В зависимости от типа карты памяти может слегка выступать из гнезда.

Извлечение карты памяти



Чтобы избежать потери данных, всегда извлекайте карту надлежащим образом, как описано ниже.

С помощью соответствующего символа на панели задач Вы можете остановить карту памяти:

- ▶ Щелкните левой клавишей мыши по символу.
 - ▶ Выберите карту памяти, работу которой Вы желаете завершить и которую Вы желаете удалить.
 - ▶ Нажмите клавишу ввода.
- ↳ Поле диалога покажет Вам, что Вы без каких-либо проблем можете удалить карту памяти.

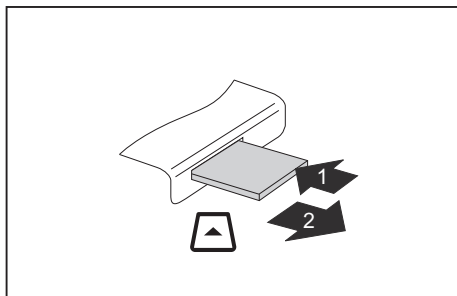

- ▶ В случае устройств с блокировкой карты: Нажмите на карту памяти (1).
- ↳ Карта памяти деблокирована и может быть извлечена.
- ▶ Извлеките карту памяти из гнезда (2).

Жесткий диск

Жесткий диск является важнейшим средством сохранения данных в Вашем ноутбуке. В случае копирования прикладных программ и файлов с внешних носителей данных (например, дисков CD/DVD или USB-накопителей) на жесткий диск работа с ними может производиться быстрее и, благодаря этому, эффективнее.

Второй жесткий диск в соединении RAID (в зависимости от устройства)



Установку и снятие второго жесткого диска разрешается выполнять только авторизованным сервисным партнерам компании Fujitsu Technology Solutions GmbH. В случае несанкционированного снятия или установки прекращается действие гарантийных обязательств.

Дальнейшую информацию и адреса наших сервисных партнеров Вы найдете в Интернете на сайте ["http://ts.fujitsu.com/support"](http://ts.fujitsu.com/support). □

RAID (Redundant Array of Independent Disks, также: Disk-Array) - это способ объединения двух жестких дисков в одну логическую единицу.

Так называемая дисковая матрица (Disk-Array) выгодно применяется для улучшения производительности или улучшения отказоустойчивости (защиты данных).

Отказоустойчивость обеспечивается посредством избыточности данных. При выходе из строя одного из жестких дисков отраженная копия данных сохраняется на другом жестком диске. Благодаря этому можно предотвратить выход из строя операционной системы или потерю данных.

Операционная система распознает все жесткие диски в дисковой матрице, как единый физический жесткий диск. Отдельные жесткие диски в дисковой матрице обозначаются, как "Member" (члены). Данные по конфигурации членов записываются на зарезервированный сектор жесткого диска. Эти данные позволяют распознать жесткий диск в качестве члена дисковой матрицы.

Обычно жесткие диски объединяются различными способами. Эти способы обозначают, как различные уровни RAID. Различные уровни RAID обеспечивают разный уровень производительности и безопасности, а также затрат на их реализацию.



В зависимости от объема жестких дисков объединение двух жестких дисков в систему RAID может длиться несколько часов. В течение этого времени дисплей Вашего компьютера будет черным.

Дальнейшую информацию по настройке конфигурации Вашей системы RAID Вы найдете в Справке к программе RAID Manager на Вашем устройстве.

RAID-Level	Количество жестких дисков	Емкость	Преимущества
RAID 0 (Striping)	2	Количество жестких дисков x минимальный размер	Наиболее высокая производительность без защиты данных
RAID 1 (Mirroring)	2	Минимальный размер	Защита данных
SPAN (JBOD)	2	до 4 жестких дисков в сумме	Отсутствуют преимущества производительности, отсутствует защита данных

RAID 0 (Striping)

Считывание и запись секторов данных на основе чередования нескольких жестких дисков.

RAID 0 не поддерживает устойчивость к сбоям. При выходе из строя одного из жестких дисков потеря данных затрагивает всю дисковую матрицу.

Конфигурация RAID 0 рассчитана на максимальную производительность. Объем данных в дисковой матрице соответствует количеству жестких дисков, помноженному на емкость самого маленького жесткого диска. Размер блока данных может быть установлен в диапазоне от 4 Кб до 128 Кб.

RAID 1 (Mirroring)

Запись идентичных данных на оба жестких диска (избыточность, отражение) и параллельный способ считывания.

Если один из "отраженных" жестких дисков выходит из строя или перестает реагировать по причине механической неисправности, оставшийся жесткий диск сохраняет работоспособность. Благодаря этому данные защищаются от потери.

По причине избыточности объем данных в дисковой матрице соответствует емкости самого маленького жесткого диска.

SPAN (JBOD)

В дисковой матрице SPAN объем данных соответствует сумме всех используемых жестких дисков. Эти диски могут иметь различный размер. Операционная система работает с этими жесткими дисками, как с одним жестким диском.

"Spanning" означает, что данные сохраняются на один из дисков до его заполнения. После заполнения этого диска данные продолжают сохраняться на следующий жесткий диск в матрице. Выход из строя одного из жестких дисков затрагивает всю дисковую матрицу. SPAN (JBOD), в сущности, не относится к RAID и не поддерживает устойчивость к сбоям.

Вызов программы Intel® Matrix Storage Manager и Справки

Чтобы вызвать программу *Intel® Matrix Storage Manager* и Справку, действуйте следующим образом:

- ▶ Выберите Меню "Пуск" - Все программы - Intel® Matrix Storage Manager - Intel® Matrix Storage Manager Console.
- ↳ Программа запускается.
- ▶ Щелкните мышью по кнопке *Справка* в верхней панели меню.
- ▶ Выберите *Содержание и указатель*.
- ↳ Вызывается Справка к программе *Intel® Matrix Storage Manager*.

Запуск программы AMD RAIDXpert и вызов Справки

- ▶ Вызовите программу *AMD RAIDXpert* через Меню "Пуск" - Все программы - AMD - RAID - RAIDXpert.
- ▶ Подтвердите запрос системы безопасности, нажав на *Продолжить*.
- ▶ В качестве регистрационного идентификатора и пароля введите "admin".
- ▶ Нажмите клавишу ввода.
- ↳ Программа *AMD RAIDXpert* запускается.
- ▶ В верхнем правом краю нажмите кнопку *Справка*.
- ↳ Вызывается справка к программе *AMD RAIDXpert*.

Диск CD/DVD/Blue-ray

Форматы накопителей данных CD/DVD (в зависимости от варианта исполнения)

Дисководы CD/DVD могут использоваться либо только для чтения, либо для чтения и перезаписи различных дисков CD или DVD. Ниже разъясняется значение соответствующих типов CD или DVD:

CD-ROM

Сокращение для Compact Disc – Read Only Memory. CD-ROM является оптическим накопителем, который может содержать максимум 700 МБ данных. Эти данные не могут быть изменены.

CD-R

Сокращение для Compact Disc Recordable. CD-R является оптическим накопителем, данные на который можно записать только один раз. Максимальный объем данных – 700 МБ. После этого данные не могут быть изменены, но могут быть считаны любое количество раз.

CD-RW

Сокращение для Compact Disc ReWriteable. CD-RW является оптическим накопителем, запись на который можно осуществлять почти любое количество раз, т.е. данные могут удаляться и изменяться. Максимальный объем данных – 700 МБ.

DVD (DVD-ROM и DVD-Video)

Сокращение для Digital Versatile Disc. DVD является оптическим накопителем, который может содержать максимум 17 Гб данных. Эти данные не могут быть изменены.

DVD+R / DVD-R

Сокращение для Digital Versatile Disc Recordable. DVD+R или DVD-R - это оптический накопитель данных, позволяющий производить только однократную запись данных с максимальным объемом 4,7 Гбайт. После этого данные не могут быть изменены, но могут быть считаны любое количество раз.



DVD+R и DVD-R - это различные стандарты. Запись на DVD+R и DVD-R может производиться только посредством дисководов, поддерживающих соответствующий стандарт.

DVD+RW / DVD-RW

Сокращение для Digital Versatile Disc. DVD+RW или DVD-RW - это оптический накопитель данных, позволяющий производить почти неограниченное количество записей данных с максимальным объемом 4,7 Гбайт, т.е. данные могут удаляться и изменяться.



DVD+RW и DVD-RW – это различные стандарты. Запись на DVD+RW и DVD-RW может производиться только посредством дисководов, поддерживающих соответствующий стандарт.

DVD+R DL / DVD-R DL (Double Layer)

Сокращение для Digital Versatile Disc Recordable Double Layer. DVD+R DL или DVD-R DL - это оптический накопитель данных, позволяющий производить только одnorазовую запись данных. Максимальный объем – 8,5 Гбайт. После этого данные не могут быть изменены, но могут быть считаны любое количество раз.

DVD-R LF (с поддержкой Label Flash)

Сокращение для Digital Versatile Disc Recordable Label Flash. DVD-R LF является оптическим накопителем, данные на который можно записать только один раз. Максимальный объем данных – 4,7 Гб. После этого данные не могут быть изменены, но могут быть считаны любое количество раз. Данный оптический накопитель подходит для непосредственного нанесения на него надписей при помощи технологии Label Flash.

Blu-ray



Данные этого формата можно считывать и записывать только при помощи дисковода Blu-ray.

Blu-ray - это оптический накопитель данных. Различают три типа подобных накопителей:

- BD-ROM: Данные не могут быть изменены, но могут быть считаны любое количество раз.
- BD-R: Запись на накопитель данных может быть произведена только один раз. После этого данные могут быть считаны любое количество раз.
- BD-RE: Запись на накопитель данных можно осуществлять почти неограниченное количество раз, т.е. данные могут стираться и изменяться.

Емкость накопителя достигает 25 - 50 Гбайт (25 Гбайт на один слой).

Обращение с носителями данных



При обращении с носителями данных необходимо соблюдать следующие указания:

- Никогда не прикасайтесь к поверхности носителя данных. Касайтесь только кромок носителя данных!
- Всегда храните носители данных в футляре. Благодаря этому Вы избежите повреждений носителей данных.
- Берегите носители данных от пыли, механической вибрации и непосредственного солнечного излучения!
- Не храните носители данных в слишком теплых или влажных местах.



Для оптимального использования скорости записи пользуйтесь носителями с надписью "Multispeed" или "High Speed".

Дисководы CD/DVD/Blue-ray (в зависимости от варианта исполнения)

Ваш ноутбук оснащен мультимедийным дисководом DVD с поддержкой двухслойных дисков Double-Layer.

Если Вы не уверены в том, какой тип CD или DVD наиболее пригоден в Вашем случае (например, сохранение данных, запись фильмов, запись изображений и т.д.), обратитесь за советом в специализированный магазин.

Мультимедийный дисковод DVD с поддержкой функции для диска со сдвоенным слоем Double-Layer

С помощью мультимедийного дисковода DVD с поддержкой функции для диска со сдвоенным слоем Double-Layer Вы можете считывать информацию со всех вышеуказанных это оптических накопителей данных. Возможны также запись данных на CD-R, CD-RW, DVD+R, DVD+RW, DVD-R, DVD-RW и DVD+R DL.

Дисковод Blue-ray (в зависимости от варианта исполнения)

С дисководом Blue-ray Вы можете наслаждаться фильмами в формате высокого разрешения небывалого качества. Для этого мы рекомендуем Вам подключить внешний монитор к разъему HDMI Вашего AMILO.

Дальнейшая информация приводится в главе ["Разъем HDMI \(в зависимости от варианта исполнения\)", Страница 59.](#)

Вставление или извлечение носителей данных

Ноутбук должен быть включен.



- При установке или извлечении носителя данных не допускается применение силы.
- Не используйте диски Mini-CD/DVD.
- Следите за тем, чтобы в прорезь дисководов не попадали посторонние предметы.
- Если в прорезь дисководов попали посторонние предметы или если носитель данных нельзя извлечь вследствие неправильного обращения, это не является гарантийным случаем! Вы можете удалить посторонние предметы только в наших авторизованных и сертифицированных сервисных пунктах.

Вставление или извлечение носителей данных (Slot-In)



Механический выброс диска CD/DVD (аварийное извлечение) отсутствует.

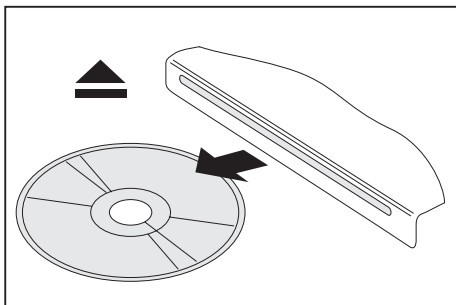

- ▶ Если в дисковом устройстве находится носитель данных, нажмите на сенсорную клавишу "Извлечение оптического диска" (ODD eject) (см. также "[Клавиши быстрого запуска](#)", [Страница 22](#)) и извлеките носитель данных.

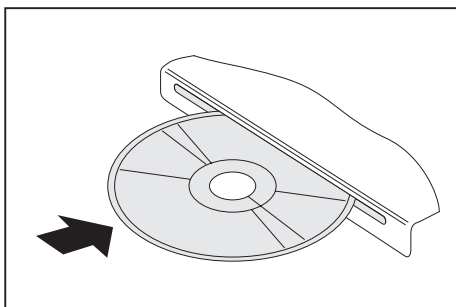

- ▶ Вставьте носитель данных в прорезь дисководов таким образом, чтобы сторона с надписью находилась сверху.

Вставление или извлечение носителей данных (отсек дисковод)

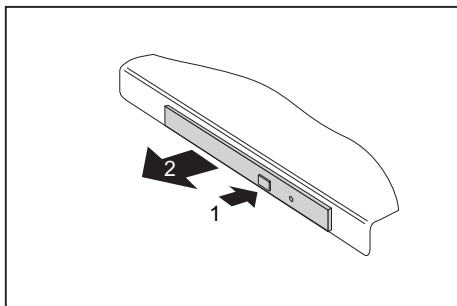

- ▶ Нажмите на клавишу установки/извлечения дисков (1).
- ↳ Секция дисковода открывается.
- ▶ Осторожно полностью выдвиньте наружу секцию дисковода (2).

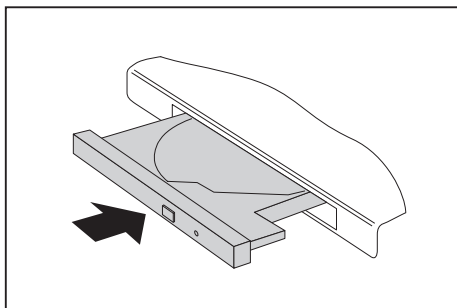

- ▶ Вставьте носитель данных в секцию дисковода таким образом, чтобы сторона с надписью находилась сверху.

или

- ▶ При наличии, извлеките вложенный носитель данных.
- ▶ Вдвиньте секцию дисковода обратно до ее ощутимой фиксации.

Ручное извлечение носителей данных (извлечение в аварийных ситуациях)

В случае отключения электроэнергии или повреждения дисковода диск CD/DVD может быть извлечен вручную.

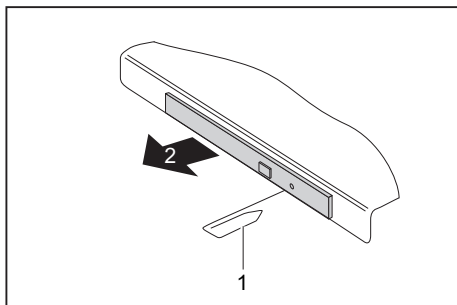

- ▶ Выключите ноутбук.
- ▶ Вставьте стержень или кусок проволоки (например, канцелярскую скрепку) в отверстие и надавите на него (1).
- ↳ Секция дисковода открывается. После этого Вы можете выдвинуть секцию дисковода (2).

Региональные коды для видеофильмов DVD и проигрывателей DVD

Видеофильмы DVD и проигрыватели DVD (например, дисковод DVD Вашего ноутбука) имеют региональные коды. Региональные коды видеофильма DVD и проигрывателя DVD должны совпадать друг с другом, чтобы имелась возможность воспроизведения видеофильма DVD.

Имеются шесть различных региональных кодов:

- Региональный код 1: США и Канада
- Региональный код 2: Египет, Европа, Япония, Южная Африка и Ближний Восток
- Региональный код 3: Юго-Восточная Азия (в частности Гонконг, Индонезия, Филиппины, Южная Корея, Тайвань)
- Региональный код 4: Австралия, Новая Зеландия, юго-восток Тихоокеанского региона, Центральная и Южная Америка и страны Карибского бассейна
- Региональный код 5: Африка (кроме Южной Африки), Индия и страны бывшего СССР
- Региональный код 6: Китай

Дисковод DVD Вашего ноутбука поддерживает функцию RPC-II (Phase II System of Regional Playback Control).

Для воспроизведения дисков Video-DVD на Вашем ноутбуке должен быть установлен региональный код Вашего региона. При первом воспроизведении DVD-диска Ваш ноутбук автоматически определяет региональный код вложенного DVD-диска и устанавливает этот код. До первого воспроизведения DVD региональный код не установлен.

Данная функция позволяет конечному пользователю изменять до пяти раз региональный код дисковода для воспроизведения соответствующих видеофильмов DVD. После этого сохраняется выбранный в последний раз региональный код, который не может быть более изменен.



Поэтому компания Fujitsu Technology Solutions рекомендует Вам использовать для первого воспроизведения диск Video-DVD Вашего региона (например, в Германии с региональным кодом 2).

Если Вы хотите изменить региональный код, в DVD-дисковод следует вставить диск DVD с новым региональным кодом.

Перед приобретением видеофильма DVD проверьте, совпадает ли региональный код видеофильма DVD с региональным кодом, установленным в дисковом DVD Вашего ноутбука.

Настройка функции AutoPlay дисковода

Windows работает с функциями AutoPlay. Это означает, что Вы можете определить в Windows, каким образом должна производиться работа с дисками CD или DVD различных типов.

Вы можете настроить функцию AutoPlay дисковода CD/DVD согласно Вашим потребностям, например, задать запуск проигрывателя Media Player при вставлении аудио-компакт-диска и автоматическое воспроизведение аудио-компакт-диска.

Соблюдайте описанный ниже порядок действий:

- ▶ Выполните настройки в меню *Символ "Пуск" - (Настройка) - Панель управления - Оборудование и звук - Автозапуск.*



Учтите, что для каждого отдельного типа данных, содержащихся на CD/DVD, необходимо выбрать требуемую операцию.

Динамики и микрофоны

В ваш ноутбук встроены стерео-динамики, два микрофона и, в зависимости от варианта исполнения устройства, басовый динамик (сабвуфер).

Информация о точном расположении динамиков и микрофонов содержится в руководстве пользователя "Первое включение" к Вашему ноутбуку AMILO.



Если Вы подключите внешний микрофон, то встроенный микрофон при этом отключится.

Если вы подключаете наушники или внешние динамики, то внутренние динамики при этом отключаются.

Система сабвуфера (опция)

Басовый динамик и два динамика образуют так называемую сабвуфер-систему для подлинного акустического наслаждения. Внутренние динамики используются для воспроизведения высоких и средних тонов, в то время как басовый динамик - для воспроизведения низких тонов. Поскольку точное направление распространения низких тонов не воспринимается, необходим только один басовый динамик. Он может быть установлен в любом месте (например, на нижней стороне ноутбука).

Включение и выключение динамика

- ▶ При помощи комбинации клавиш **[Fn] + [F3]** или клавиш быстрого запуска Вы можете выключать и включать динамики.

Настройка громкости

- ▶ Настройте требуемую громкость при помощи комбинации клавиш **Fn** + **F4** или **Fn** + **F5**.

или

- ▶ Дважды щелкните мышью по символу динамика в панели задач и затем на *Миксер*.

или

- ▶ Выберите *Символ "Пуск" - (Настройка) - Панель управления - Оборудование и звук - Звук: Настройка громкости*.
- ▶ Для изменения громкости передвиньте ползунок регулятора.
- ▶ Чтобы включить или выключить динамик, дважды щелкните по символу динамика в панели задач.

Wireless USB (в зависимости от устройства)

Wireless USB позволяет обеспечить надежное беспроводное USB-соединение между Вашим компьютером и любым USB-устройством. Если Ваш компьютер уже имеет встроенную функцию Wireless-USB, мы рекомендуем Вам использовать адаптер Wireless USB компании Fujitsu Technology Solutions.



Если Вы приобрели компьютер производства компании Fujitsu Technology Solutions с функцией Wireless USB, на нем уже установлены необходимые драйверы.

Общие особенности Wireless USB

- беспроводное соединение Вашего компьютера с USB-устройствами
- максимальная дальность до 10 м (при оптимальных условиях)
- быстрое назначение главного устройства

Установка адаптера Wireless USB

i

Адаптер Wireless USB компании Fujitsu Technology Solutions Вы можете приобрести в специализированном магазине. Подробная информация об установке драйверов и начале работы приведена в документации к адаптеру.

- ▶ Установите необходимые драйверы.
 - ▶ Подключите адаптер к компьютеру и установите соединение между устройствами (парное соединение).
 - ▶ Подключите адаптер к желаемому USB-устройству.
 - ▶ Подключите USB-устройство к сети питания.
- ↳ Адаптер готов к работе.

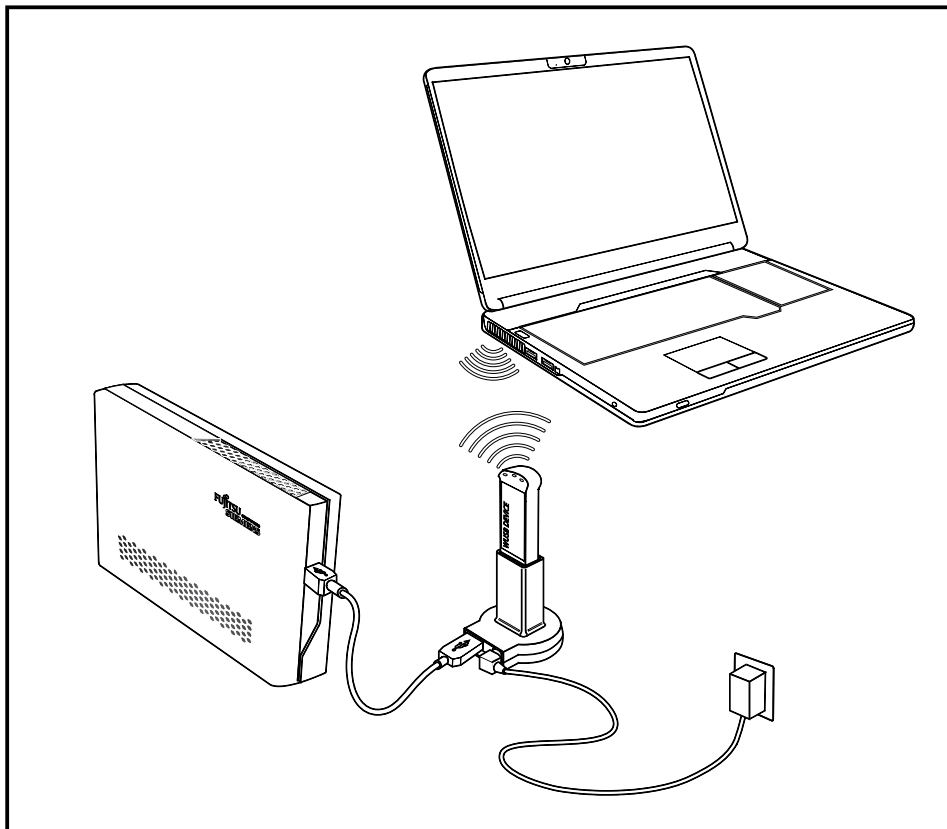

Радиокомпоненты Wireless LAN/ Bluetooth (в зависимости от варианта исполнения)



При установке модуля Wireless LAN или Bluetooth, не допущенного к использованию компанией Fujitsu Technology Solutions GmbH, предоставленные допуски (CE!) недействительны.

В ваш ноутбук встроен модуль Wireless LAN и Bluetooth (в зависимости от варианта исполнения определенных моделей AMILO).

Включение и выключение Wireless LAN и Bluetooth



Проверьте, активирован ли (или деактивирован) модуль Wireless LAN в инсталлированном программном обеспечении для модуля Wireless LAN.

- ▶ При помощи комбинации клавиш **[Fn]** + **[F1]** активируйте или деактивируйте модуль Wireless LAN.



Если имеется модуль Bluetooth, он будет автоматически активирован/деактивирован вместе с модулем Wireless LAN.



Более подробная информация по использованию Wireless LAN или Bluetooth находится в файлах помощи. Чтобы иметь возможность использовать весь объем функций Bluetooth, в определенных случаях требуется установка дополнительного программного обеспечения, которое поставляется вместе с Вашим внешним Bluetooth-устройством.

Сети Этернет и LAN

Внутренний сетевой модуль Вашего ноутбука поддерживает связь с сетями Этернет и LAN (10/100/1000 Мб/с). При помощи этого модуля Вы можете установить связь с локальной сетью (LAN = Local Area Network).

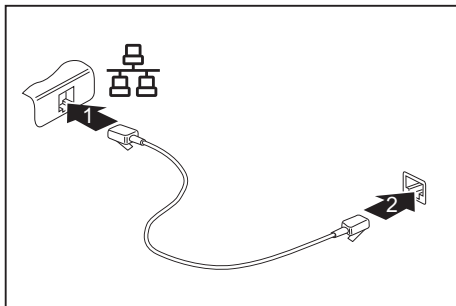

- ▶ Подключите сетевой кабель к порту LAN ноутбука (1).
- ▶ Подключите сетевой кабель к сетевому порту (2).



Ваш администратор сети может помочь Вам при конфигурации и применении LAN-соединений.

Сетевой кабель не входит в комплект поставки. Вы можете приобрести такой кабель в специализированном магазине.

Защитные функции

Ваш ноутбук располагает различными защитными функциями, при помощи которых Вы можете защитить Вашу систему и Ваши личные данные от доступа к ним посторонних лиц.

В этой главе Вы узнаете, как пользоваться данными функциями и какие преимущества они Вам дают.



Помните, что в некоторых случаях, если Вы, например, забыли Ваш пароль, Вы сами также утратите доступ к Вашей системе и к Вашим данным. Поэтому соблюдайте следующие указания:

- Через регулярные промежутки времени создавайте резервные копии Ваших данных на внешних носителях данных, например, на внешних жестких дисках, дисках CD или DVD.
- В случае некоторых защитных функций требуется назначение паролей. Записывайте пароли и храните их в надежном месте.

В случае утери паролей Вы должны обратиться в нашу систему интерактивной помощи Help Desk. Удаление или восстановление паролей не является гарантийным случаем и потому подлежит оплате.

Краткий обзор защитных функций

Защитная функция	Вид защиты	Подготовка
Приспособление Kensington Lock	Механический. Прочный стальной трос с замком.	Установить и закрыть на ключ приспособление Kensington MicroSaver (опциональная принадлежность)
Защита BIOS при помощи пароля	Защита паролем для <i>BIOS-Setup-Utility</i> и операционной системы при помощи пароля администратора и пароля пользователя.	Назначить в <i>BIOS-Setup-Utility</i> как минимум один пароль администратора и, по желанию, активировать пароль для операционной системы.

Применение Kensington Lock

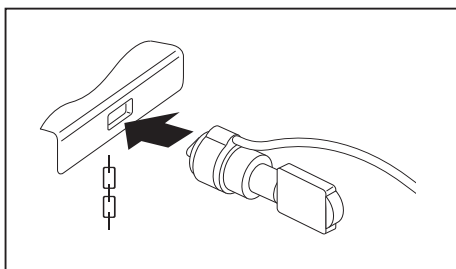

- Установите Kensington MicroSaver на предназначенном для этого приспособлении на Вашем ноутбуке.

Введение защиты паролем в BIOS-Setup-Utility



Прежде, чем в целях обеспечения безопасности Ваших данных воспользоваться различными возможностями защиты паролем, имеющимися в настройках *BIOS-Setup-Utility*, обратите внимание на следующие указания:

Записывайте пароли и храните их в надежном месте. Если Вы забудете пароль администратора, то больше не сможете войти в свой ноутбук. Удаление паролей не является гарантийным случаем, и за их восстановление взимается плата.



Ваш пароль может состоять максимум из восьми знаков и может содержать буквы и цифры. Отсутствует различие между прописными и строчными буквами.

Защита BIOS-Setup-Utility (пароль администратора и пользователя)



Если Вы читаете эту инструкцию по эксплуатации с экрана, то мы рекомендуем Вам распечатать нижеследующие указания. После этого Вы сможете проводить настройку пароля без вызова указаний на экран.

При помощи как пароля администратора, так и пароля пользователя Вы воспрепятствуете несанкционированному доступу к *BIOS-Setup-Utility*. Зная пароль администратора, Вы имеете доступ ко всем функциям *BIOS-Setup-Utility*, а зная пароль пользователя - только к определенной части этих функций. Пароль пользователя может быть назначен только в случае, если уже назначен пароль администратора.



Вызов настроек *BIOS-Setup-Utility* и работа с ними описаны в главе ["Настройки в BIOS-Setup-Utility", Страница 75](#).

Задание пароля администратора и пароля пользователя

- ▶ Войдите в *BIOS-Setup-Utility* и выберите меню *Security* (Безопасность).
- ▶ Выделите поле *Set Supervisor Password* и нажмите клавишу ввода.
- ↳ Команда *Enter new Password*: (Введите новый пароль:) требует от вас ввода пароля.
- ▶ Введите пароль и нажмите клавишу ввода.
- ↳ В *Confirm new Password* выводится требование подтверждения пароля.
- ▶ Введите пароль еще раз и нажмите клавишу ввода.
- ↳ *Changes have been saved* (Изменения были сохранены) подтверждает сохранение нового пароля.
- ▶ Чтобы назначить пароль пользователя, выберите поле *Set User Password* (Установить пароль пользователя) и введите данные точно также, как и при назначении пароля администратора.
- ↳ Если Вы не хотите выполнять какие-либо другие настройки, Вы можете завершить работу с *BIOS-Setup-Utility*.
- ▶ Выберите в меню *Exit* (Выход) пункт *Save Changes & Exit* (Сохранить изменения и выйти).
- ▶ Выберите *Yes* (Да) и нажмите клавишу ввода.
- ↳ Производится перезагрузка ноутбука, и новый пароль вступает в силу. Если после этого вы захотите вызвать *BIOS-Setup-Utility*, предварительно потребуется ввести пароль администратора или пароль пользователя. Необходимо учесть, что пароль пользователя позволяет иметь доступ только к малой части настроек BIOS.

Изменение пароля администратора или пароля пользователя

Пароль администратора может быть изменен только в том случае, если при входе в *BIOS-Setup-Utility* Вы зарегистрировались посредством ввода пароля администратора.

- ▶ Произведите вызов настроек *BIOS-Setup-Utility* и выберите меню *Security*.
- ▶ При изменении пароля следует произвести точно такие же действия, как и при назначении пароля.

Удаление паролей

Чтобы удалить пароль без назначения нового пароля необходимо выполнить следующие действия:

- ▶ Войдите в *BIOS-Setup-Utility* и выберите меню *Security* (Безопасность).
- ▶ Выделите поле *Set Supervisor Password* (Установить пароль администратора) или *Set User Password* (Установить пароль пользователя) и нажмите клавишу ввода.
- ↳ Команда *Enter Current Password* (Введите текущий пароль) требует от вас ввода актуального пароля.
Команда *Enter New Password* (Введите новый пароль) требует от вас ввода нового пароля.
- ▶ При появлении этого запроса нажмите клавишу ввода дважды.
- ▶ Выберите в меню *Exit* (Выход) пункт *Save Changes & Exit* (Сохранить изменения и выйти).
- ▶ Выберите *Yes* (Да) и нажмите клавишу ввода.
- ↳ Производится перезагрузка ноутбука, и пароль удаляется.
При удалении пароля администратора одновременно становится недействительным и пароль пользователя.

Защита паролем запуска операционной системы



При первой установке операционной системы обязательно назначьте пароль. Не оставляйте эту запись пустой.



При помощи пароля администратора, заданного в *BIOS-Setup-Utility* (см. раздел "[Задание пароля администратора и пароля пользователя](#)", [Сторона 55](#)), Вы можете также заблокировать запуск операционной системы.

Активирование защиты системы

- ▶ Войдите в *BIOS-Setup-Utility* и выберите меню *Security* (Безопасность).
- ▶ Выберите опцию *Password on Boot* (Запрос пароля при загрузке) и нажмите клавишу ввода.
- ▶ Выберите опцию *Enabled* (Включено) и нажмите клавишу ввода.
- ▶ Выберите в меню *Exit* (Выход) пункт *Save Changes & Exit* (Выход с сохранением изменений).
- ↳ Ноутбук перезагружается. На дисплее появляется требование ввода Вашего пароля (пароля администратора).

Удаление защиты системы

- ▶ Войдите в *BIOS-Setup-Utility* и выберите меню *Security* (Безопасность).
- ▶ Выберите опцию *Password on Boot* (Запрос пароля при загрузке) и нажмите клавишу ввода.
- ▶ Выберите опцию *Disabled* (Отключено) и нажмите клавишу ввода.
- ↳ Если Вы не хотите выполнять какие-либо другие настройки, можете завершить работу с *BIOS-Setup-Utility*.
- ▶ Выберите в меню *Exit* (Выход) пункт *Save Changes & Exit* (Выход с сохранением изменений).
- ↳ Ноутбук перезагружается. Система больше не защищена паролем.

Подключение внешних устройств



Перед подключением устройств к ноутбуку и отсоединением их от ноутбука во всех случаях соблюдайте указания по технике безопасности, приведенные в главе "[Важные указания](#)", [Сторона 3](#).

Всегда читайте документацию на внешнее устройство, которое Вы хотите подключить.

Ни в коем случае не подсоединяйте и не отсоединяйте кабели во время грозы.

Ни в коем случае не тяните за отсоединяемый кабель! Всегда берите его за штекер.

Если Вы желаете подключить к Вашему ноутбуку или отсоединить от него внешние устройства, соблюдайте описанную ниже последовательность действий:



В случае некоторых устройств (например, USB-устройств) нет необходимости выключать ноутбук и устройство перед подключением и отключением. Дальнейшую информацию о том, требуется ли выключение устройства, можно найти в документации на внешнее устройство.

Для подключения некоторых внешних устройств требуются установка и настройка специального программного обеспечения (например, драйверов) (см. документацию на внешнее устройство и операционную систему).

Подключение устройств к ноутбуку

1. Выключите ноутбук и все внешние устройства.
2. Выньте вилку сетевого шнура ноутбука и всех соответствующих устройств из розеток.
3. Подсоедините кабели всех внешних устройств согласно указаниям.
4. Вставьте в розетки все вилки сетевых шнуров.

Отсоединение устройств от ноутбука

1. Выключите ноутбук и все внешние устройства.
2. Выньте вилку сетевого шнура ноутбука и всех соответствующих устройств из розеток.
3. Отсоедините кабели всех внешних устройств согласно указаниям.

Подключение внешнего монитора

Аналоговый монитор подключается к аналоговому порту для подключения монитора VGA, а цифровой монитор – к порту для подключения монитора DVI-D. Одновременно изображение может выводиться не более чем на два монитора (см. главу ["Комбинации клавиш"](#), [Сторона 19](#), раздел "Переключение экранов").

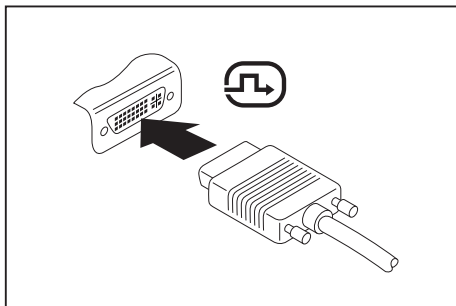

Цифровой порт монитора DVI-I

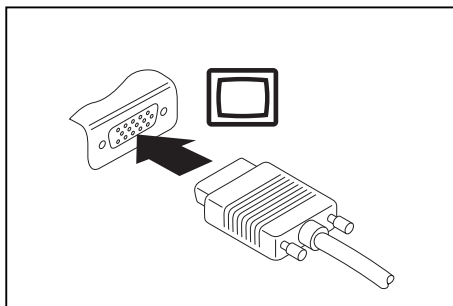

Аналоговый порт монитора VGA

- ▶ Выключите ноутбук и внешний монитор.
- ▶ Подсоедините кабель передачи данных внешнего монитора к имеющемуся на ноутбуке гнезду монитора.
- ▶ Включите сначала внешний монитор, а затем ноутбук.



При помощи комбинации клавиш **Fn** + **F10** Вы можете переключаться с внешнего монитора на жидкокристаллический дисплей ноутбука и обратно.

Вы можете одновременно вывести одно и то же изображение как на внешний, так и на жидкокристаллический экран ноутбука.

Разъем HDMI (в зависимости от варианта исполнения)

Через разъем HDMI к ноутбуку можно подсоединить внешний усилитель, жидкокристаллический или плазменный телевизор, оснащенный разъемом HDMI.

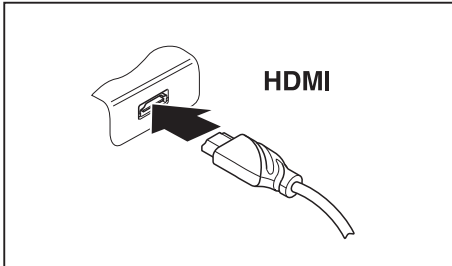

- ▶ Подключите кабель для передачи данных к внешнему устройству.
- ▶ Подключите кабель для передачи данных к разъему HDMI на ноутбуке.



Некоторые модели жидкокристаллических телевизоров оснащены только двумя динамиками/разъемами для подключения динамиков и поэтому не поддерживают передачу звука в форматах Dolby Digital и DTS. Для передачи звука в этих форматах нужно соответствующим образом настроить параметры звука в ОС *Windows Vista*.

Соблюдайте описанный ниже порядок действий:

- ▶ Выберите *Символ "Пуск" – (Настройка) – Панель управления – Оборудование и звук – Звук*.
- ▶ Выделите *Realtek Digital Output*.
- ▶ Выберите *Свойства – Поддерживаемые форматы*.
- ▶ Отключите параметры *DTS Audio* и *Dolby Digital*.
- ▶ Подтвердите Ваши настройки, нажав на *OK*.

Настройка частоты обновления экрана на внешнем мониторе



В случае настройки слишком высокой частоты обновления экрана возможно повреждение Вашего монитора. Проверьте максимально возможную частоту повторения импульсов по документации, входящей в комплект поставки Вашего монитора.

При настройке оптимальной частоты обновления экрана Вы избежите мерцания изображения.

- ▶ Подстройте частоту обновления экрана для подключенного типа монитора.
- ▶ Выберите *Символ "Пуск" – (Настройка) – Панель управления – Оформление и персонализация – Персонализация: Настройка разрешения экрана*.

или

- ▶ Нажмите правой кнопкой мыши на рабочем столе. В меню *Настройка – Параметры дисплея* выберите тип монитора 1 или 2.
- ▶ Выберите *Дополнительно... – Монитор*.
- ▶ В меню *Частота обновления экрана* выберите оптимальную частоту обновления экрана для подключенного монитора.
- ▶ Нажмите *Применить* и *OK*.

Подключение USB-устройств

К портам USB могут подключаться внешние устройства, которые также оснащены интерфейсом USB (например, принтер, сканер или модем).



Устройства USB являются устройствами, пригодными для замены во время эксплуатации (hot-plug). Поэтому кабели устройств USB могут подсоединяться и отсоединяться при включенной системе.

В случае USB 1.x максимальная скорость передачи данных составляет 12 Мб/с.

В случае USB 2.x скорость передачи данных составляет до 480 Мб/с.

Дальнейшую информацию Вы найдете в документации на устройства USB.

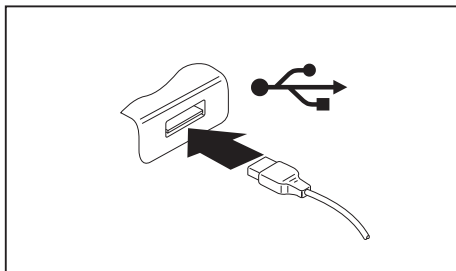

- ▶ Подключите кабель передачи данных к внешнему устройству.
- ▶ Подключите кабель для передачи данных к порту USB ноутбука.



Драйверы устройств

USB-устройства автоматически распознаются и устанавливаются Вашей операционной системой.

Подсоединение внешнего жесткого диска SATA (eSATA)

Через комбинированный порт eSATA/USB можно подсоединить внешний жесткий диск SATA. С его помощью можно расширить объем внутренних жестких дисков. Жесткий диск должен иметь жесткий корпус.



Кабель не входит в комплект поставки. Его можно приобрести в специализированном магазине. Длина кабеля для eSATA не должна превышать 2 м. Простые SATA-кабели предназначены для установки внутри устройства и не могут использоваться ввиду отличающейся разводки контактов. Проконсультируйтесь по соответствующим вопросам в специализированном магазине.

Скорость передачи данных может достигать 2400 Мбит/с.

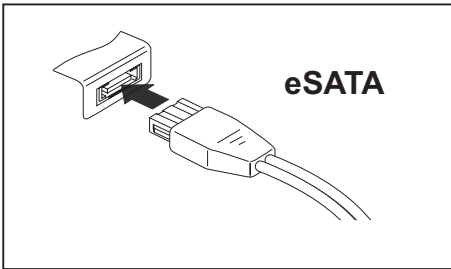

- ▶ Подключите кабель для передачи данных к внешнему устройству.
- ▶ Подключите кабель передачи данных к комбинированному порту eSATA/USB компьютера.



Драйвер внешнего устройства Жесткий диск eSATA автоматически распознается и устанавливается Вашей операционной системой.

Дополнительную информацию см. в документации на внешний жесткий диск SATA и на операционную систему.

Правильное удаление устройств eSATA и USB



Чтобы избежать потери данных, всегда удаляйте устройство надлежащим образом, как описано ниже.

- ▶ Щелкните левой клавишей мыши по символу.
- ▶ Выберите устройство, работу которого Вы желаете завершить и которое Вам требуется удалить.
- ▶ Нажмите клавишу ввода.
- ↳ Поле диалога покажет Вам, что Вы без каких-либо проблем можете удалить устройство.

Подключение внешних аудиоустройств

Порт микрофона/Line In

Через порт микрофона/Line In можно подключить к ноутбуку внешний микрофон, проигрыватель MiniDisc, проигрыватель MP3, проигрыватель CD или кассетную деку.

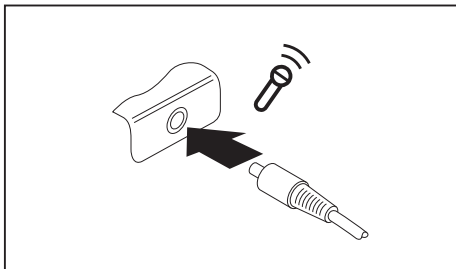

- ▶ Подключите кабель передачи данных к внешнему устройству.
- ▶ Подключите кабель для передачи данных к порту микрофона/Line-In ноутбука.

Гнездо для подключения наушников / SPDIF-порт

Через гнездо для подключения наушников/ SPDIF-порт Вы можете подключить к ноутбуку наушники, внешние динамики или аудиоустройство с цифровым оптическим входом.

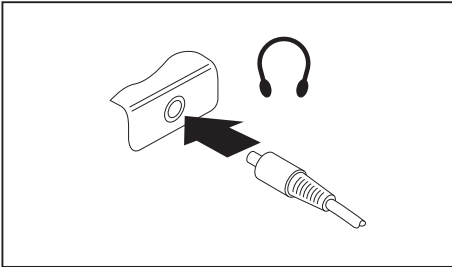

- ▶ Подключите кабель передачи данных к внешнему устройству.
- ▶ Подключите кабель передачи данных к гнезду для подключения наушников/ SPDIF-порту ноутбука.

i

Если вы подключаете наушники или внешние динамики, то внутренние динамики при этом отключаются.

Если Вы покупаете кабель в специализированном магазине, пожалуйста, учтите следующее указание:

Гнездо для подключения наушников/ SPDIF-порт на ноутбуке является "3,5 мм аудио-гнездом".

Для подключения наушников или динамиков потребуется "аудио-штекер 3,5 мм".

Для того чтобы подключить аудиоустройства с цифровым оптическим входом (например усилитель), потребуется оптический кабель со "штекером TOSLINK 3,5 мм типа Miniplug (гнездо SPDIF 3,5 мм)".

Штекер	Разъем	Расположение выводов
		оптический

Настройка громкости

- ▶ Настройте требуемую громкость, см. главу ["Настройка громкости", Страница 49](#).

Графический ускоритель AMILO (в зависимости от варианта исполнения)

Графический ускоритель AMILO GraphicBooster при компактных размерах обеспечивает максимальную графическую производительность для тяжелых 3D-приложений



Графический ускоритель AMILO GraphicBooster имеет два цифровых разъема для подключения монитора. Вместе с выходом DVI-I Вашего ноутбука AMILO Вы можете подключать до 3 мониторов. Все необходимые графические драйверы устанавливаются на Ваш ноутбук AMILO при первом включении.

Ваш графический ускоритель AMILO является устройством, пригодным для замены во время эксплуатации (hot-plug). После подключения он распознается операционной системой Windows и может сразу начать работу.

Условие:

Ваш ноутбук AMILO должен иметь разъем для графического ускорителя AMILO, и все драйверы должны быть правильно установлены и активны.

Введение в эксплуатацию графического ускорителя AMILO GraphicBooster

- ▶ Включите Ваш ноутбук AMILO.
- ▶ Войдите в операционную систему.
- ▶ Подключите графический ускоритель AMILO к сетевому питанию.
- ▶ Подключите монитор к разъему HDMI или DVI-I графического ускорителя AMILO GraphicBooster.
- ▶ Включите монитор.

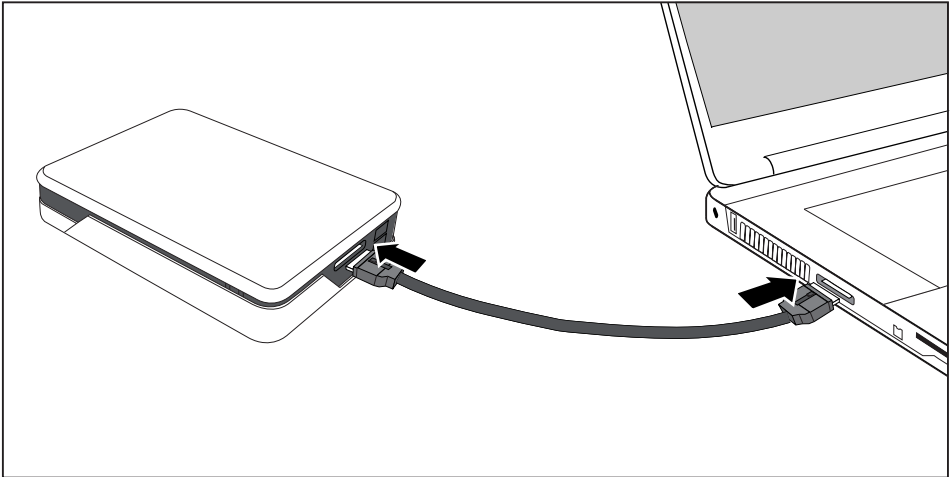

- ▶ Подключите графический ускоритель AMILO GraphicBooster к Вашему ноутбуку AMILO при помощи кабеля, входящего в комплект поставки.
 - ↳ Левый индикатор состояния графического ускорителя AMILO GraphicBooster загорится синим цветом.
 - ▶ Следуйте указаниям, выводимым на экран монитора, и по требованию перезагрузите Ваш ноутбук AMILO.
 - ↳ Правый индикатор состояния графического ускорителя AMILO GraphicBooster загорится синим цветом.
- Рабочий стол монитора, подключенного к графическому ускорителю AMILO GraphicBooster, настраивается, как первичный рабочий стол с номером 3.
- либо
- Рабочий стол монитора, подключенного к графическому ускорителю AMILO GraphicBooster, настраивается, как вторичный рабочий стол с номером 3.



Пока устанавливаются драйверы для Вашего монитора, он может на короткое время становиться темным или мигать.

Монтаж и демонтаж компонент в случае оказания сервисных услуг



Ремонт ноутбука может производиться только авторизованными специалистами. В случае недозволенного открытия устройства или выполнения ремонта ненадлежащим образом гарантия утратит свою силу, а пользователь подвергается высокому риску (удар током, угроза возгорания).

После согласования с горячей линией/системой интерактивной помощи Help Desk Вы можете самостоятельно монтировать и демонтировать описанные в данной главе компоненты.



Если Вы самостоятельно монтируете и демонтируете компоненты, не согласовав это предварительно с горячей линией/системой интерактивной помощи Help Desk, то в этом случае гарантия на Ваш ноутбук утратит свою силу.

Указания по монтажу и демонтажу узлов и конструктивных элементов

- Выключите ноутбук и выньте вилку сетевого шнура из розетки.
- Всегда снимайте аккумулятор.
- Обращайтесь с осторожностью с блокирующими механизмами батареи и прочих конструктивных элементов.
- Никогда не используйте острые предметы, например, отвертки, ножницы или нож в качестве рычага для снятия заглушек.



Модули со схемными элементами (EGB), которые могут подвергнуться опасности электростатического воздействия, могут быть помечены такой наклейкой:

При обращении с модулями EGB необходимо обязательно соблюдать следующие указания:

- Перед работой с модулями требуется статически разрядить свое тело (например посредством касания какого-либо заземленного предмета).
- Исключить возможность статического заряда используемых устройств и инструментов.
- Перед установкой или снятием модулей выньте вилку сетевого кабеля из розетки.
- Касайтесь только кромок модулей.
- Не прикасайтесь к штырьковым выводам или печатным проводникам модуля.

Снятие и установка аккумулятора



Информацию о том, как можно снять и затем вновь установить аккумулятор Вы найдете в главе ["Снятие и установка аккумулятора", Страница 31.](#)

Демонтаж и монтаж модулей расширения памяти

В зависимости от конфигурации Ваш ноутбук оснащен оперативной памятью объемом до 4 Гбайт. Ноутбук не запустится без модулей памяти, так как для его работы обязательно необходимо наличие постоянной оперативной памяти.

Если горячая линия/система интерактивной помощи Help Desk потребует от Вас самостоятельно монтировать или демонтировать модули расширения памяти, действуйте следующим образом:



Соблюдайте указания по технике безопасности, приведенные в главе ["Важные указания", Страница 3](#).

При установке и снятии модулей памяти ноутбук должен быть выключен и не находиться в одном из режимов энергосбережения.

Используйте только модули расширения памяти, допущенные для использования в Вашем ноутбуке, см. раздел технических данных в руководстве "Первое включение" к Вашему ноутбуку.

При установке и снятии модулей памяти не допускается применение силы.

Следите за тем, чтобы никакие инородные тела не попадали в гнездо для расширения памяти.

Модуль памяти находится под сервисным отсеком. При установке и извлечении модуля памяти Вы должны открыть сервисный отсек. После снятия заглушки отдельные элементы открыты. Эти элементы разрешается демонтировать или менять только авторизованным специалистам. Поэтому соблюдайте следующие указания:



При работе отдельные элементы могут сильно нагреваться (например, элементы охлаждения процессора). Поэтому рекомендуем Вам выждать час после выключения ноутбука, прежде чем приступить к извлечению или установке модулей памяти. В противном случае возможна опасность ожоговых травм!

Поскольку некоторые чувствительные к электростатическим разрядам элементы открыты, необходимо соблюдать инструкции главы ["Указания по монтажу и демонтажу узлов и конструктивных элементов", Страница 66](#).

Второй модуль памяти недоступен снаружи, и поэтому его могут снимать или заменять только авторизованные сервисные партнеры компании Fujitsu Technology Solutions GmbH.

- ▶ Выключите ноутбук.
- ▶ Опустите жидкокристаллический дисплей на нижнюю часть ноутбука.
- ▶ Выньте штекер сетевого адаптера из розетки.
- ▶ Отсоедините все кабели, подключенные к ноутбуку.
- ▶ Установите ноутбук на ровной поверхности нижней стороной вверх.
- ▶ Снимите аккумулятор (см. ["Снятие и установка аккумулятора", Страница 31](#)).

Снятие заглушки модулей памяти



В зависимости от варианта исполнения Ваш ноутбук имеет либо общий отсек для модулей памяти и жесткого диска, либо два отдельных отсека для модулей памяти и жесткого диска.

Показанные здесь крышки корпуса могут отличаться от соответствующих крышек Вашего ноутбука AMILO. Тем не менее, действия идентичны.

Устройства с общим отсеком для модулей памяти и жесткого диска

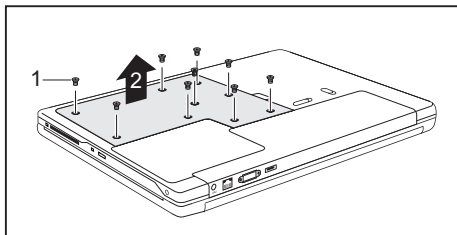

- ▶ Выверните винты (1).
- ▶ Приподнимите заглушку с ноутбука в направлении, указанном стрелкой (2).

Устройства с отдельным отсеком для модулей памяти и жесткого диска

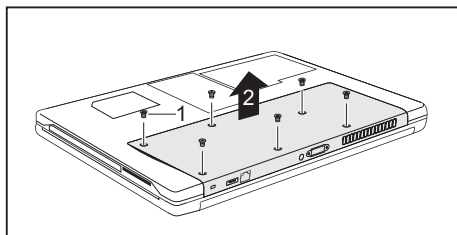

- ▶ Выверните винты (1).
- ▶ Приподнимите заглушку с ноутбука в направлении, указанном стрелкой (2).

Снятие модуля памяти

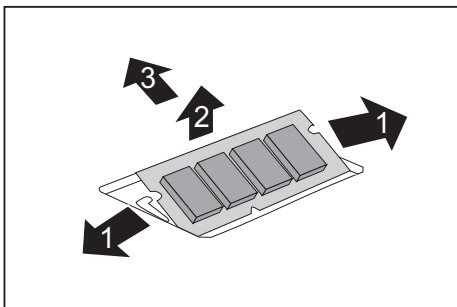

- ▶ Осторожно отожмите наружу оба фиксатора (1).
- ↳ Модуль памяти откидывается вверх (2).
- ▶ Извлеките модуль памяти из монтажного гнезда, потянув его в направлении, указанном стрелкой (3).

Установка модуля памяти

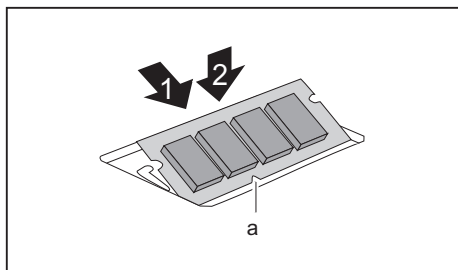

- ▶ Вставьте модуль памяти присоединительными контактами и вырезом (а) вперед в монтажное гнездо (1).
- ▶ Осторожно опустите модуль памяти вниз до его ощутимой фиксации (2).

Крепление заглушки модулей памяти



В зависимости от варианта исполнения Ваш ноутбук имеет либо общий отсек для модулей памяти и жесткого диска, либо два отдельных отсека для модулей памяти и жесткого диска.

Устройства с общим отсеком для модулей памяти и жесткого диска

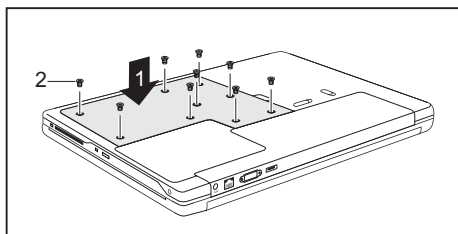

- ▶ Установите заглушку в направлении, указанном стрелкой (1).
- ▶ Укрепите заглушку при помощи винтов (2).

- ▶ Произведите повторный монтаж аккумулятора (см. ["Снятие и установка аккумулятора", Страница 31](#)).
- ▶ Установите ноутбук в правильном положении на ровной поверхности.
- ▶ Подключите отсоединенные до этого кабели.

Устройства с отдельным отсеком для модулей памяти и жесткого диска

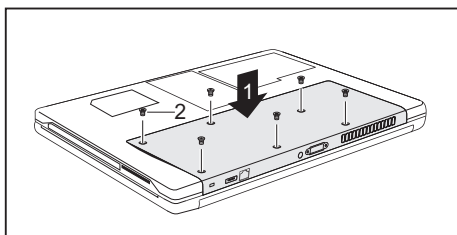

- ▶ Установите заглушку в направлении, указанном стрелкой (1).
- ▶ Укрепите заглушку при помощи винтов (2).

- ▶ Произведите повторный монтаж аккумулятора (см. ["Снятие и установка аккумулятора", Страница 31](#)).
- ▶ Установите ноутбук в правильном положении на ровной поверхности.
- ▶ Подключите отсоединенные до этого кабели.

Демонтаж и монтаж жесткого диска



В зависимости от варианта исполнения Ваш ноутбук имеет либо общий отсек для модулей памяти и жесткого диска, либо два отдельных отсека для модулей памяти и жесткого диска.

Устройства с общим отсеком для модулей памяти и жесткого диска

Снятие жесткого диска

- ▶ Снимите заглушку модулей памяти (см. главу "Снятие заглушки модулей памяти", ["Устройства с общим отсеком для модулей памяти и жесткого диска", Страница 69](#)).

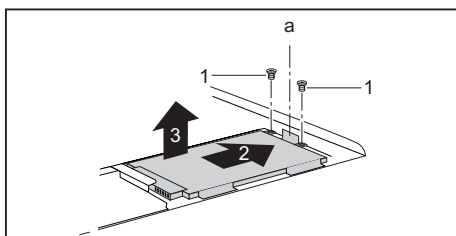

- ▶ Выкрутите винты (1) на рамке жесткого диска.
- ▶ Потяните жесткий диск за специальное вспомогательное приспособление для вытягивания (a) прямо (2) вправо.
- ▶ Извлеките жесткий диск с рамкой (3) из отсека для жесткого диска.

- ▶ Выкрутите 4 винта на рамке жесткого диска.
- ▶ Извлеките жесткий диск из рамки.

Установка жесткого диска



При установке жесткого диска проследите за тем, чтобы контакты в отсеке для жесткого диска не были погнуты или повреждены.

- ▶ Вставьте жесткий диск в рамку.
- ▶ Закрепите жесткий диск в рамке при помощи 4 винтов.

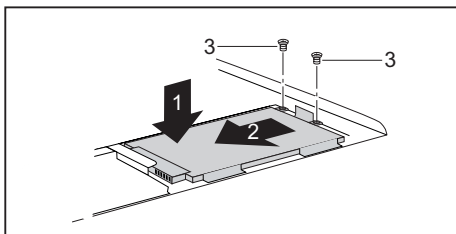

- ▶ Вставьте жесткий диск с рамкой в отсек для жесткого диска в направлении, указанном стрелкой (1).
- ▶ Вставьте жесткий диск в прямом направлении (2) влево, так чтобы зафиксировались контакты. При этом, при необходимости, пальцем слегка подвиньте левый край жесткого диска.
- ▶ Закрепите рамку при помощи винтов (3).

- ▶ Закрепите заглушку модулей памяти (см. главу "Крепление заглушки модулей памяти", ["Устройства с общим отсеком для модулей памяти и жесткого диска", Страница 70](#)).

Устройства с отдельным отсеком для модулей памяти и жесткого диска

Удаление жесткого диска

- ▶ Выключите ноутбук и выньте вилку сетевого шнура из розетки.
- ▶ Закройте жидкокристаллический дисплей так, чтобы он зафиксировался с ощутимым щелчком.
- ▶ Отсоедините все кабели, подключенные к ноутбуку.
- ▶ Переверните ноутбук и положите его на ровную поверхность.
- ▶ Снимите аккумулятор (см. главу ["Снятие и установка аккумулятора", Страница 31](#)).

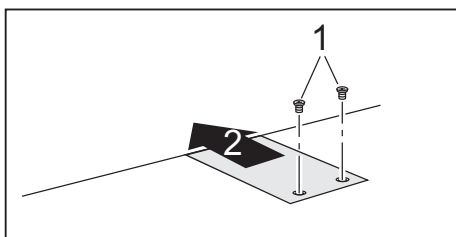

- ▶ Выверните винты (1).
- ▶ Сдвиньте заглушку в направлении, указанном стрелкой (2).

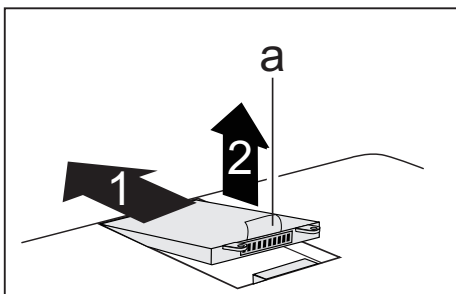

- ▶ Передвиньте жесткий диск в направлении, указанном стрелкой (1).
- ▶ Извлеките жесткий диск с помощью специального вспомогательного приспособления для вытягивания (a) из отсека для жесткого диска (2).

- ▶ Выкрутите 4 винта на рамке жесткого диска.
- ▶ Извлеките жесткий диск из рамки.

Установка жесткого диска



При установке жесткого диска проследите за тем, чтобы контакты в отсеке для жесткого диска не были погнуты или повреждены.

- ▶ Вставьте жесткий диск в рамку.
- ▶ Закрепите жесткий диск в рамке при помощи 4 винтов.

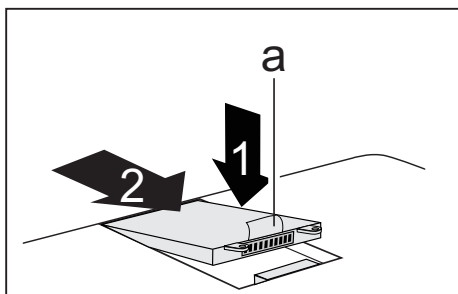

- ▶ Вставьте жесткий диск в отсек в направлении, указанном стрелкой (1).
- ▶ Потяните жесткий диск за специальное вспомогательное приспособление для вытягивания (a) в направлении, указанном стрелкой (2), так чтобы зафиксировались контакты.

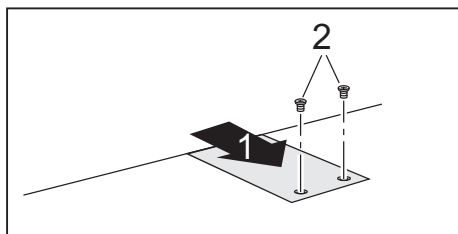

- ▶ Установите заглушку на отсек жесткого диска в направлении, указанном стрелкой (1).
- ▶ Укрепите заглушку при помощи винтов (2).

- ▶ Произведите повторный монтаж аккумулятора (см. ["Снятие и установка аккумулятора", Страница 31](#)).
- ▶ Установите ноутбук в правильном положении на ровной поверхности.
- ▶ Подключите отсоединенные до этого кабели.

Настройки в BIOS-Setup-Utility

При помощи *BIOS-Setup-Utility* можно настроить системные функции и конфигурацию аппаратного обеспечения ноутбука.

При поставке ноутбука действительна стандартная настройка. Эти настройки можно изменить в меню *BIOS-Setup-Utility*. Изменения настроек вступают в силу сразу же после их сохранения в *BIOS-Setup-Utility* и выхода из него.

В *BIOS-Setup-Utility* имеются следующие меню:

<i>Информация</i>	Индикация BIOS-информации, а также информации о процессоре и о ноутбуке
<i>Main</i>	Такие системные настройки, как, например, время суток и дата
<i>Advanced</i>	Дополнительные настройки системы
<i>Security</i>	Настройки пароля и защитные функции
<i>Power</i>	Функции энергосбережения
<i>Boot</i>	Конфигурация последовательности запуска
<i>Exit</i>	Завершение работы с <i>BIOS-Setup-Utility</i>

Запуск BIOS-Setup-Utility

- ▶ Перезагрузите ноутбук (включение/выключение или перезагрузка операционной системы).
- ↳ При запуске на экран кратковременно выводится следующее или аналогичное сообщение:
<F2> BIOS Setup <F12> Boot Menu
- ▶ Нажмите функциональную клавишу **F2**.
- ▶ Если задан пароль, введите его и нажмите клавишу ввода.



Если Вы забыли пароль, обратитесь к Вашему системному администратору или же в наш сервисный центр.

Запустится *BIOS-Setup-Utility*.

Работа в BIOS-Setup-Utility



Нажмите клавишу **[F1]**, чтобы получить помощь для работы с *BIOS-Setup-Utility*. Описание отдельных настроек выводится в правом окне *BIOS-Setup-Utility*.

При помощи клавиши **[F9]** Вы можете загрузить стандартные настройки *BIOS-Setup-Utility*.

- ▶ Выберите клавишами курсора **[←]** или **[→]** меню, в котором Вы намерены произвести настройку параметров.
- ↳ Данное меню выводится на экран.
- ▶ Выберите клавишами курсора **[↑]** или **[↓]** опцию, которую Вы хотите изменить.
- ▶ Нажмите клавишу ввода.
- ▶ Нажмите клавишу **[ESC]** для выхода из выбранного меню.
- ▶ Отметьте измененные записи (например, в данной инструкции по эксплуатации).

Завершение работы с BIOS-Setup-Utility

В меню *Exit* (Выход) необходимо выбрать требуемую опцию и активировать ее с помощью клавиши ввода:

Exit Saving Changes (Завершить с сохранением изменений) - Сохранение изменений и завершение работы с BIOS-Setup-Utility

- ▶ Чтобы сохранить актуальные записи в меню и завершить работу с *BIOS-Setup-Utility*, выберите пункт *Exit Saving Changes* (Завершить с сохранением изменений), а затем *Yes* (Да).
- ↳ Ноутбук перезагружается, и новые настройки вступают в силу.

Exit Discarding Changes (Завершить без сохранения изменений) – Отмена изменений и завершение работы с BIOS-Setup-Utility

- ▶ Для отмены изменений следует выбрать *Exit Discarding Changes* (Завершить без сохранения изменений) и *Yes* (Да).
- ↳ Настройки, действительные при вызове *BIOS-Setup-Utility*, остаются в силе. Работа в *BIOS-Setup-Utility* завершается и ноутбук перезагружается.

Load Setup Defaults (Загрузить стандартные параметры) – Загрузка параметров по умолчанию

- ▶ Чтобы загрузить параметры по умолчанию для всех меню *BIOS-Setup-Utility*, выберите *Load Setup Defaults* (Загрузить стандартные параметры), а затем *Yes* (Да).

Discard Changes (Отменить изменения) – Отменить изменения, не покидая BIOS-Setup-Utility

- ▶ Чтобы отменить изменения, выберите *Discard Changes* (Отменить изменения), а затем *Yes* (Да).
- ↳ Настройки, действительные при вызове *BIOS-Setup-Utility*, остаются в силе. Теперь можно выполнить дальнейшие настройки в *BIOS-Setup-Utility*.
- ▶ Чтобы выйти из *BIOS-Setup-Utility* с сохранением выполненных настроек, выберите *Exit Saving Changes* (Выход с сохранением изменений) и *Yes* (Да).

Save Changes (Сохранить изменения) - Сохранить изменения, не покидая BIOS-Setup-Utility

- ▶ Чтобы сохранить изменения, выберите *Save Changes* (Сохранить изменения), а затем *Yes* (Да).
- ↳ Изменения сохраняются. Теперь Вы можете произвести дальнейшие настройки в *BIOS-Setup-Utility*.
- ▶ Чтобы выйти из *BIOS-Setup-Utility* с сохранением выполненных настроек, выберите *Exit Saving Changes* (Выход с сохранением изменений) и *Yes* (Да).

Решение проблем и советы



При отсоединении или подключении кабелей необходимо соблюдать указания по технике безопасности, приведенные в справочнике "Безопасность".

В случае сбоя попробуйте устранить его, приняв следующие меры. Если Вам не удается устранить сбой, выполните следующие действия:

- ▶ Запишите выполненные Вами действия и состояние, в котором находился ноутбук при появлении ошибки. Запишите также текст сигнализации об ошибке, если он был выведен на экран.
- ▶ Выключите ноутбук.
- ▶ Свяжитесь с горячей линией/системой интерактивной помощи Help Desk.



Номера телефонов приведены в списке "Help Desk". Прежде чем позвонить, подготовьте, пожалуйста, следующую информацию:

- Модель и серийный номер ноутбука. Серийный номер можно найти на наклейке, расположенной на нижней стороне ноутбука.
- Список сообщений, появившихся на экране, с указанием звуковых сигналов.
- Все изменения аппаратного и программного обеспечения, произведенные Вами с момента получения ноутбука.
- Все изменения настроек, произведенные Вами в *BIOS-Setup* с момента получения ноутбука.
- Описание конфигурации системы и всех подключенных к ней периферийных устройств.
- Ваш договор купли-продажи.



Наши ноутбуки построены на основе компонентов, позволяющих снизить вес, размеры и расход энергии для оптимальной работы в мобильном режиме. В зависимости от приобретенной Вами конфигурации при работе с игровыми программами, требующими больших объемов вычислений, например, с программами с трехмерной графикой, может наблюдаться некоторое уменьшение функциональности по сравнению с настольным ПК. Установка новых версий драйверов, не одобренных компанией Fujitsu Technology Solutions, при определенных обстоятельствах может привести к потере производительности, потере данных и сбоям. Одобренные драйверы и актуальные версии BIOS можно загрузить с сайта ["http://ts.fujitsu.com/support/downloads.html"](http://ts.fujitsu.com/support/downloads.html)

Помощь в трудной ситуации

Если у Вас возникает проблема с Вашим компьютером, которую Вы не можете решить самостоятельно, во многих случаях Вам может помочь предварительно установленная на Вашем компьютере программа *SystemDiagnostics*.



Программа *SystemDiagnostics* уже предварительно установлена на устройствах, поставляемых с операционной системой Windows.

- ▶ Чтобы запустить программу *SystemDiagnostics*, щелкните Символ «Пуск» - Программы - Fujitsu - *SystemDiagnostics*.
- ▶ Если при выполнении теста обнаруживается проблема, программа *SystemDiagnostics* выдает код (например, код DIFS YXXX123456789123).
- ▶ Запишите код DIFS, выданный программой, и идентификационный номер Вашего устройства. Идентификационный номер указан на фирменной табличке, на задней стороне устройства.
- ▶ Для дальнейшего решения проблемы свяжитесь со службой помощи Help Desk, ответственной за Вашу страну (см. список «Help Desk» или в Интернете по адресу "<http://ts.fujitsu.com/support>"). Подготовьте для этого идентификационный или серийный номер Вашей системы и код DIFS.

Восстановление установленного программного обеспечения



Пожалуйста, регулярно создавайте резервные копии ваших данных. В случае потери данных Вы сможете восстановить установленное программное обеспечение при помощи носителей данных. Однако, если Вы не сделали резервную копию Ваших данных, то восстановить эти данные больше невозможно.

Если Ваша операционная система не запускается или возникли ошибки на Вашем жестком диске, то в этом случае может потребоваться новая установка предварительно установленного программного обеспечения.

Восстановление операционной системы, драйверов, справочников и специального программного обеспечения

Мы настоятельно рекомендуем Вам как можно быстрее после покупки устройства сделать на DVD-диске резервную копию операционной системы на момент поставки.

Если Вы забыли заданный пароль операционной системы и при этом предварительно не сделали резервную копию операционной системы, создание необходимых носителей данных и восстановление состояния поставки будет невозможно.

Дальнейшую информацию по восстановлению операционной системы, драйверов, справочников и специального программного обеспечения Вы найдете в справочнике по восстановлению установленного программного обеспечения.

Время суток или дата в ноутбуке не соответствуют действительным

Причина	Устранение неисправностей
Время суток, дата установлены неправильно.	▶ Настройте в <i>BIOS-Setup-Utility</i> время суток или дату в меню <i>Main</i> .



Если ноутбук после его включения вновь показывает неверные время суток или дату, это означает, что стационарная встроенная предохранительная батарея ноутбука разряжена.

- ▶ Обратитесь в магазин или в нашу систему интерактивной помощи Help Desk.

При вводе определенных знаков на клавиатуре пишутся только цифры

Причина	Устранение неполадок
Активирован виртуальный блок цифровых клавиш Вашего устройства, см. "Виртуальный блок цифровых клавиш (ноутбуки без отдельного блока цифровых клавиш)" , Страна 18	▶ Нажмите комбинацию клавиш Fn + Num .

Каждую секунду раздается звуковой сигнал

Причина	Устранение неисправностей
Очень низкий уровень зарядки аккумулятора.	▶ Зарядите аккумулятор.

Жидкокристаллический дисплей ноутбука остается темным

Причина	Устранение неполадок
Монитор выключен.	▶ Нажмите любую клавишу или прикоснитесь к сенсорной панели.
Подключены внешний монитор или телевизор.	▶ Нажмите комбинацию клавиш Fn + F10 (переключение экранов).

Плохо читаются данные на жидкокристаллическом дисплее ноутбука

Причина	Устранение неисправностей
Слепящее действие отраженного света	▶ Поставьте ноутбук под другим углом или измените угол наклона дисплея.

Внешний монитор остается темным

Причина	Устранение неисправностей
Монитор выключен.	▶ Включите внешний монитор.
Экран погашен.	▶ Нажмите любую клавишу.
Яркость настроена на "темный".	▶ Настройте яркость монитора на "светлый экран".
Вывод информации настроен на жидкокристаллический дисплей ноутбука.	▶ Нажмите комбинацию клавиш [Fn] + [F10] (переключение экранов).
Неправильно подключены сетевой кабель или кабель для передачи данных внешнего монитора.	<ul style="list-style-type: none"> ▶ Выключите внешний монитор и ноутбук. ▶ Проверьте, правильно ли подключен сетевой кабель к внешнему монитору и к розетке. ▶ Проверьте, правильно ли подключен кабель для передачи данных к ноутбуку и к внешнему монитору (если имеется штекер). ▶ Включите внешний монитор и ноутбук.

Данные не выводятся на внешний монитор или перемещаются по экрану

Причина	Устранение неисправностей
<p>В качестве внешнего монитора выбран несоответствующий монитор или настроено несоответствующее экранное разрешение для используемой прикладной программы.</p>	<ul style="list-style-type: none"> ▶ Завершите работу с прикладной программой в Windows, используя комбинацию клавиш [Alt] + [F4]. Если данный сбой не будет устранен после завершения программы, переключитесь при помощи комбинации клавиш [Fn] + [F10] на жидкокристаллический дисплей ноутбука. Измените следующий параметр: ▶ Настройка экранного разрешения: выберите значок <i>Символ Пуск - (Настройка) - Панель управления - Оформление и персонализация - Настройка: Настройка разрешения экрана</i>, а затем выберите требуемое разрешение экрана. ▶ Выбор монитора: нажмите правой кнопкой мыши на рабочем столе. В меню <i>Настройка - Отображение</i> выберите монитор 1 или 2, а затем нажмите <i>Дополнительно - Монитор</i> и выберите нужный монитор.

Ноутбук не запускается после включения

Причина	Устранение неисправностей
<p>Неправильно установлен аккумулятор.</p>	<ul style="list-style-type: none"> ▶ Выключите ноутбук. ▶ Проверьте, правильно ли установлен аккумулятор. ▶ Включите ноутбук.
<p>Аккумулятор разряжен.</p>	<ul style="list-style-type: none"> ▶ Зарядите аккумулятор. <p>или</p> <ul style="list-style-type: none"> ▶ Установите заряженный аккумулятор. <p>или</p> <ul style="list-style-type: none"> ▶ Подключите сетевой адаптер к ноутбуку.
<p>Адаптер подсоединен неправильно.</p>	<ul style="list-style-type: none"> ▶ Выключите ноутбук. ▶ Проверьте, правильно ли подсоединен адаптер. ▶ Включите ноутбук.

Ноутбук прекратил работу

Причина	Устранение неисправностей
Ноутбук работает в режиме энергосбережения.	▶ Завершите режим энергосбережения.
Сбой вызван прикладной программой.	▶ Завершите работу с прикладной программой или перезагрузите ноутбук (комбинацией клавиш для перезагрузки операционной системы или кнопкой сетевого выключателя ON/OFF).
Аккумулятор разряжен.	▶ Зарядите аккумулятор. или ▶ Установите заряженный аккумулятор. или ▶ Подключите сетевой адаптер к ноутбуку.

Принтер не печатает

Причина	Устранение неисправностей
Принтер не включен.	▶ Проверьте, включен ли принтер и готов ли он к работе (см. документацию на принтер).
Принтер неправильно подключен.	▶ Проверьте, правильно ли подключен кабель для передачи данных между ноутбуком и принтером.
Драйвер принтера поврежден, неправильно установлен или установлен неверный драйвер.	▶ Проверьте, правильно ли подключен кабель для передачи данных между ноутбуком и принтером. ▶ Проверьте, загружен ли правильный драйвер принтера (см. документацию на принтер).

Радиосвязь с одной из сетей не работает

Причина	Устранение неисправностей
Радиокомпонент выключен.	▶ Включите радиокомпонент (см. "Включение и выключение Wireless LAN и Bluetooth" , Страница 51).
Радиокомпонент включен. Несмотря на это радиосвязь с одной из сетей не работает.	▶ Проверьте, подключена ли радиосвязь через программное обеспечение. ▶ Более подробная информация по использованию радиокомпонентов находится в файлах справки (см. главу "Источники информации" , Страница 4).

Указания изготовителя

Утилизация отходов и их повторное использование

Информацию по этой теме Вы найдете на Вашем ноутбуке или на наших Интернет-сайтах.

Заявления о соответствии товара (Declarations of Conformity)

Заявления о соответствии товара (Declarations of Conformity) для ноутбука AMILO можно найти в Интернете на сайте ["http://ts.fujitsu.com"](http://ts.fujitsu.com).

Настоящим компания Fujitsu Technology Solutions заявляет, что ноутбук AMILO соответствует основным требованиям и другим соответствующим предписаниям директивы 1999/5/EG (EMV), (Вена).

Технология, защищенная авторским правом

Данный продукт включает в себя защищенную авторским правом технологию, на которую, в случае его нарушения, распространяется защитное действие определенных патентов США и иных прав собственности фирмы Macrovision Corporation и прочих владельцев патентов. Использование данной технологии возможно только с разрешения фирмы Macrovision и предусмотрено исключительно в личных и иных ограниченных целях, кроме случаев, в которых на использование ее в иных целях имеется однозначное согласие фирмы Macrovision Corporation. Применение программ-декомпиляторов и программ-дизассемблеров запрещено.

CE-маркировка



Данное устройство в поставленном исполнении соответствует требованиям директив Европейского Сообщества 2004/108/EG "Электромагнитная совместимость" и 2006/95/EG "Директива по низковольтному оборудованию".



Маркировка CE для приборов с радиокомпонентом

Данное устройство в поставленном Вам исполнении соответствует требованиям директивы 1999/5/EC Европейского парламента и Совета Европы от 9 марта 1999 г. о радиоустройствах и устройствах телекоммуникационной техники и взаимном признании соответствия.

Этот прибор разрешено использовать в следующих странах:

Бельгия	Болгария	Дания	Германия
Эстония	Финляндия	Франция	Греция
Великобритания	Ирландия	Исландия	Италия
Латвия	Лихтенштейн	Литва	Люксембург
Мальта	Нидерланды	Норвегия	Австрия
Польша	Португалия	Румыния	Швеция
Швейцария	Словакия	Словения	Испания
Чешская Республика	Венгрия	Кипр	

Актуальную информацию о возможных ограничениях при работе с устройством Вы получите в соответствующем органе соответствующей страны. Если Ваша страна не указана в этом перечне, следует обратиться в соответствующий орган надзора с вопросом, разрешено ли в Вашей стране пользование данным изделием.

Указатель

А

- Аккумулятор 30
 - зарядка 31
 - саморазрядка 31
 - см. "Аккумулятор" 30
 - установка 31
 - уход и техническое обслуживание 31
 - хранение 31
- Аудиопорты 62–63

Б

- Басовый динамик (сабвуфер) 48
- Батарея
 - см. Аккумулятор 30
- Блок цифровых клавиш 16

В

- Важные указания 3
- Ввод в эксплуатацию 7
- Веб-камера 30
- Видеофильм DVD
 - региональные коды 47
- Виртуальный блок цифровых клавиш 18
- Возврат к предыдущему знаку табуляции 21
- Воспроизведение (Play) 22
- Время зимнее 80
- Время летнее 80
- Время суток несоответствующее 80
- Выбор места установки 8

Г

- Гнездо
 - карта ExpressCard 36
 - карты памяти 38
- Гнездо для штекера VGA 58
- Готовность к работе 9
- Громкость
 - настройка 49
 - увеличение 20
 - уменьшение 20
- Громкость звука 22

Д

- Дата не соответствует действительности 80
- Динамики 48
 - включение 20
 - выключение 20
- Диск-полуфабрикат 44
- Дисковод CD/DVD 44

- Дисплей Crystal-View
 - чистка 6

Ж

- Жесткий диск 39
 - снятие 73
 - установка 72, 74
- Жидкокристаллический дисплей
 - настройка 29
 - настройка размера шрифта 29
 - остаётся темным 80
 - плохо читаются данные 81
 - синхронизация изображения 29
 - слепящее действие отраженного света 81
 - указания 27
 - уменьшение яркости 20
 - чистка 6

З

- Завершение режима
 - энергосбережения 83
- Зарядная емкость, аккумулятор 31
- Защита от кражи 53
- Защита паролем 54
- Защитные функции 53
 - краткий обзор 53
- Заявление о соответствии товара 84

И

- Извлечение в аварийной ситуации,
CD/DVD 46
- Извлечение карты памяти
 - см. Расширение памяти 68
- Изменение размера шрифта 29
- Измеритель уровня зарядки аккумулятора 31
- Индикатор аккумулятора 16
- Индикатор батареи
 - см. Индикатор аккумулятора 16
- Индикатор режима ожидания 16
- Индикатор режима работы 16
- Индикатор WirelessLAN 16
- Индикаторы состояния 15
- Источники информации 4

К

- Каждую секунду раздается звуковой сигнал 80

- Камеравыключение
 - включение 20
- Карта памяти
 - извлечение 39
 - обращение 38
 - установка 38
 - Memory Stick Pro 38
 - MultiMediaCard 38
 - Secure Digital 38
- Карта ExpressCard 36
 - извлечение 37
 - установка 36
- Клавиатура 16
 - чистка 6
- Клавиша абзаца (ENTER) 17
- Клавиша возврата 17
- Клавиша возврата (Backspace) 17
- Клавиша меню 18
- Клавиша переключения 17
- Клавиша пуска 18
- Клавиша регистра 17
- Клавиша табуляции 17
- Клавиша ENTER 17
- Клавиша Fn 18
- Клавиши 16
- Клавиши быстрого запуска 22
- Клавиши курсора 18
- Клавиши сенсорной панели 20
- Комбинации клавиш 19
- Компоненты
 - установка/снятие 66
- Конфигурация, BIOS Setup Utility 75
- Конфигурирование аппаратного обеспечения 75
- Конфигурирование системы 75
- Краткий обзор
 - защитные функции 53
- М**
- Механическая защита 53
- Микрофон 48
- Мобильный режим 5
- Модуль 66
- Модуль памяти
 - важные указания 68
 - снятие 69
 - установка 70
- Монитор
 - остаётся темным 81
 - отсутствует изображение 82
 - подключение 58
 - прыгающее изображение 82
 - синхронизация изображения 29
 - частота обновления экрана 59
- Мультиформатный дисковод DVD, поддержка функции для диска со сдвоенным слоем Double-Layer 44
- Н**
- Настройка
 - см. BIOS-Setup-Utility 75
- Настройки системы, BIOS-Setup-Utility 75
- Неправильные дата/время суток 80
- Ноутбук
 - ввод в эксплуатацию 7
 - включение 11–12
 - выключение 13
 - не запускается 82
 - не работает 83
 - первое включение 7
 - перед отъездом 5
 - работа 11
 - транспортировка 5–6
 - установка 8
 - чистка 6
- О**
- Оперативная память
 - см. Расширение памяти 68
- Операционная система
 - активирование защиты системы 56
 - защита паролем 56
 - удаление защиты системы 56
- П**
- Пароль
 - ввод 55
 - изменение 55
 - удаление 55
- Пароль администратора
 - ввод 55
 - изменение 55
 - удаление 55
- Пароль пользователя
 - ввод 55
 - изменение 55
 - удаление 55
- Пауза (Pause) 22
- Первое включение 7, 10
- Перезагрузка 21
- Переключение экранов 21
- Периферийные устройства
 - отсоединение 57
 - подключение 57

Поддержка функции DL, мультiformатный дисковод DVD 44
Подключение аудиоустройств 62–63
Подключение микрофона 62
Подключение наушников 63
Показания времени суток не соответствуют действительности 80
Поле цифровой клавиатуры см. Виртуальный блок цифровых клавиш 18
Порт для подключения дисплея см. Гнездо интерфейса VGA 58
Порт для подключения монитора см. Гнездо интерфейса VGA 58
Порты USB 60
Предохранительная батарея, зарядка 80
Применение Kensington Lock 53
Принтер не печатает 83
Пульт дистанционного управления 24
 извлечение 24
 использование 25
Путешествие, ноутбук 5

Р
Работа, ноутбук 11
Радиосвязь с одной из сетей не работает 83
Разъем HDMI 59
Расширение памяти
 снятие 69
 установка 70
Расширение системы 68
 см. Расширение памяти 68
Региональные коды 47
Регулятор громкости 48
Режим минимальной скорости вращения, клавиша быстрого запуска 22
Режим Suspend (Приостановка работы)
 включение 21
 выключение 21
Решение проблем 78
Ручное извлечение, CD/DVD 46

С
Сбой
 устранение 78
SE-маркировка 85
Сенсорная панель 20, 23
 выбор объекта 23
 выключение 20
 выполнение команды 23
 клавиши 23
 перемещение курсора 23

 перемещение объекта 23
 чистка 6
Сетевой адаптер
 подключение 9
 установка 8
Символ батареи см. Индикатор аккумулятора 16
Синхронизация, отображение данных на экране 29
Случай оказания сервисных услуг 66
Советы 78
Стоп (Stop) 22

Т
Темный жидкокристаллический дисплей 80
Технология, защищенная авторским правом 84
Тип данных CD/DVD
 функция AutoPlay 48
Транспортировка 5–6
 повреждения при транспортировке 7

У
Указания 3
 жидкокристаллический дисплей 27
 ликвидация отходов/рециклинг (повторное использование отходов) 84
 модули 66
 техника безопасности 3
 транспортировка 5
 чистка 6
 энергосбережение 3
Указания по технике безопасности 3
Упаковка 7
Управление курсором 18
Устранение сбоев 78
Устройства
 отсоединение 57
 подключение 57

Ф
Форматы накопителей данных 42
Функция AutoPlay 48

Ц
Цифровая клавиатура 16

Ч
Чистка 6

- Э**
Экономия токопотребления 3
Энергия
 энергопотребление 33
 энергосберегающие функции 33
 энергосбережение 3
- Я**
Яркость изображения
 увеличение 20
 уменьшение 20
- А**
Аккумулятор
 срок службы 30
 уровень зарядки 31, 33
Alt+Tab 21
- В**
BIOS-Setup-Utility
 вызов 75
 завершение работы 76
 защита паролем 54
 работа 76
BIOS-Setup-Utility:
 настройки 75
Blu-ray 43
Bluetooth 51
 включение 20
- С**
Саморазрядка, аккумулятор 31
Срок службы, аккумулятор 30
Caps Lock 17
CD-полуфабрикат 44
CD/DVD
 Извлечение в аварийной ситуации 46
 обзорная информация 42
 обращение 44
 функция AutoPlay 48
CD-R 42
CD-ROM 42
CD-RW 42
Ctrl+Alt+Del 21
- Д**
DVD 42
 региональные коды 47
DVD-полуфабрикат 44
DVD+R 42
DVD-R 42
DVD+R DL / DVD-R DL 43
DVD-R LF 43
DVD-ROM 42
DVD+RW 43
DVD-RW 43
DVD-Video 42
- Е**
EGB 66
ENTER 17
Ethernet LAN - Этернет LAN 52
- F**
Fn+F1 20
Fn+F10 21
Fn+F11 21
Fn+F12 21
Fn+F2 20
Fn+F3 20
Fn+F4 20
Fn+F5 20
Fn+F6 20
Fn+F7 20
Fn+F8 20
Fn+F9 20
- И**
Internet, клавиша быстрого запуска
 клавиша Internet 22
- К**
Kensington MicroSaver 53
- М**
Memory Stick Pro 38
Multimedia, клавиша быстрого запуска 22
MultiMediaCard 38
- Н**
Num Lock
 индикатор 18
- Р**
RAID 39
Redundant Array of Independent Disks 39
- С**
Secure Digital 38
Shift 17

Shift+Tab 21
Silent Mode
 выключение 21
Silent Mode (тихий режим), клавиша
 быстрого запуска 22
Skip
 forward 22
 reverse 22

T
ТВ-тюнер

выключение 20

W
Wireless LAN 51
 включение модуля 51
 выключение модуля 51
WLAN 20
 выключение 20